



1.1.2015

Hinnasto valurautaiset kaivonkansistot

**linjakuivatuskourut
komposiittikansistot
muoviputket, valmis- ja tilauskaivot
betonikaivojen renkaat**



Myynti: 09 - 4250 560

www.jupalco.com

25 vuotta vesihuollon asialla



Hinnasto 1.1.2015

Valurautaiset kaivonkansistot

Myynti: 09 - 4250 560

www.jupalco.com



Sisällysluettelo 1 / 2

<p><i>sivut 4 - 5</i></p>  <p>Jupalco Oy 25 vuotta vesihuollon asialla</p>	<p><i>sivu 6</i></p>  <p>Linjakuivatuskourut C250 - D400 Kanaalit polypropyleenimuovia Sadevesikannet valurautaa</p>	<p><i>sivut 7 - 8</i></p>  <p>Linjakuivatuskourut C250 - D400 Kanaalit valurautaa Sadevesikannet valurautaa</p>	<p><i>sivut 9 - 13</i></p>  <p>Linjakuivatuskourut C250 - E600 Irtosadevesikannet linjakuivatuskouruihin</p>
<p><i>sivut 14 - 17</i></p>  <p>Linjakuivatuskourut C250 - D400 Asennuksen periaatekuvat</p>	<p><i>sivut 18 - 19</i></p>  <p>Venttiilihatut Muoviputkelle</p>	<p><i>sivut 18 - 19</i></p>  <p>Venttiilihatut RST - putkelle, muoviputkelle värilliset mallit</p>	<p><i>sivu 20</i></p>  <p>Kaivonkansistot 180 mm ø 160 mm muoviputkelle ø 200 mm muoviputkelle</p>
<p><i>sivu 21</i></p>  <p>Kaivonkansistot 256 x 306 ø 200 mm betoniputkelle ø 250 mm muoviputkelle</p>	<p><i>sivu 22</i></p>  <p>Kevyet kaivonkansistot Betonirenkaalle Betonivaluun</p>	<p><i>sivu 23</i></p>  <p>Pihakaivonkansistot 250 mm ø 315 ja 400 mm muoviputkelle ø 300 mm betoniputkelle</p>	<p><i>sivut 24 - 26</i></p>  <p>Kaivonkansistot 300 mm ø 315 mm muoviputkelle</p>
<p><i>sivu 27</i></p>  <p>Kaivonkansistot 335 mm ø 315 mm muoviputkelle</p>	<p><i>sivut 28 - 29</i></p>  <p>Rännikaivot Muoviset rännikaivot valurautakannella</p>	<p><i>sivu 30</i></p>  <p>Rännikaivot Muoviset rännikaivot RST / HST kannella</p>	<p><i>sivut 31 - 33</i></p>  <p>Säätöputken laajennus Jupalcon uusi mallisuojaattu innovaatio</p>
<p><i>sivu 34</i></p>  <p>Reunakivikansistot - ASY ø 315 mm muoviputkelle</p>	<p><i>sivu 35</i></p>  <p>Kourulaattakansistot Muovikaivoille Betonikaivoille</p>	<p><i>sivu 36</i></p>  <p>Lukittavat kansistot 337 mm ø 400 mm muoviputkelle</p>	<p><i>sivu 37</i></p>  <p>Kaivonkansistot 400 mm ø 400 mm betoniputkelle ø 400 mm muoviputkelle</p>
<p><i>sivut 38 - 41</i></p>  <p>Kaivonkansistot 500 mm ø 500 mm muoviputkelle</p>	<p><i>sivu 42</i></p>  <p>Nelikökannet 500 x 500 mm Aukolle 500 x 500 mm</p>	<p><i>sivu 43</i></p>  <p>Suorakaiteen / neliön muotoiset kanaalit sadevesikannet</p>	<p><i>sivu 44</i></p>  <p>Neliökannet 700 x 700 mm Neliökannet 320 x 320 mm Betonivaluun</p>
<p><i>sivu 45</i></p>  <p>Betonoitavat neliökannet Muovikaivoille Betonikaivoille</p>	<p><i>sivu 46</i></p>  <p>Kaivonkansistot 535 mm ø 600 mm betonikaivoille ø 560 ja 630 mm muoviputkille</p>	<p><i>sivu 47</i></p>  <p>Lukittavat kansistot ø 300, ø 500, ø 600, ø 640 ja 815 mm</p>	<p><i>sivut 48 - 49</i></p>  <p>Kaivonkansistot 550 mm ø 600 mm betonikaivoille ø 560 ja 630 mm muoviputkille</p>
<p><i>sivut 50 - 53</i></p>  <p>Kaivonkansistot 600 mm ø 600 mm betonikaivoille ø 560 ja 630 mm muoviputkille</p>	<p><i>sivut 54 - 55</i></p>  <p>Kaivonkansistot 640 mm ø 640 mm betonikaivoille</p>	<p><i>sivut 56 - 57</i></p>  <p>Kaivonkansistot 815 mm ø 800 mm aukolle</p>	<p><i>sivut 58 - 59</i></p>  <p>Ovaalikansistot 1200 x 600 mm Liikennealueiden kaapelikaivoihin ja pumppaamoihin</p>





















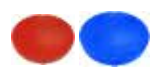

Hinnasto 1.1.2015

Valurautaiset kaivonkansistot

Myynti: 09 - 4250 560

www.jupalco.com



<p><i>sivut 60 - 62</i></p>  <p>Suuriaukkoiset saranoidut teknikkakansistot</p> <p>Betonivaluun</p>	<p><i>sivu 63</i></p>  <p>Saranoidut sadevesikansistot</p> <p>Betonivaluun</p>	<p><i>sivut 64 - 67</i></p>  <p>Kaukolämpökansistot</p> <p>Ø 640 mm VKL II, VKL III Ø 600, 640 ja 815 mm</p>	<p><i>sivut 68 - 69</i></p>  <p>Palopostikansistot</p> <p>Ø 550, 600 mm Ø 640 ja 815 mm</p>
<p><i>sivut 70 - 71</i></p>  <p>Kitakaivot</p> <p>Ø 600 mm betonikaivoille Ø 560 ja 630 mm muoviputkille</p>	<p><i>sivu 72</i></p>  <p>Sadevesikuvut</p> <p>Muovikaivoille Betonikaivoille</p>	<p><i>sivu 73</i></p>  <p>Korkeus- ja sivusuunnassa säädettävä sadevesikansisto</p> <p>Ø 600 mm betonikaivoille</p>	<p><i>sivu 74</i></p>  <p>Suorakaidekansistot</p> <p>Betonivaluun</p>
<p><i>sivu 75</i></p>  <p>Kivetysalueen säädettävät kehykset, laippa nelikulmainen</p> <p>Muovikaivoille, betonikaivoille</p>	<p><i>sivu 76</i></p>  <p>Korotusrenkaat</p> <p>Ø 115, 300, 335, 500 mm 500 x 500, Ø 550 ja 600 mm</p>	<p><i>sivu 77</i></p>  <p>Välkansien muototiivisteet</p> <p>Välkansille Ø 450, 520, 640 mm VKL II, VKL III ja Ø 700/800 mm</p>	<p><i>sivut 78 - 79</i></p>  <p>Valurautaiset putkenhatut</p> <p>Putkille Ø 110, 160, 200, 250 mm Ø 315, 400, 500, 560 ja 630 mm</p>
<p><i>sivu 80</i></p>  <p>Galvanoidut metalliset kehykset ja kannet</p> <p>Betonivaluun</p>	<p><i>sivu 81</i></p>  <p>HST - rännikaivot RST - rännikaivot</p> <p>Ruostumattomat rännikaivot</p>	<p><i>sivu 83</i></p>  <p>Komposiittikansistot</p> <p>Soviteholkilla Putkille Ø 250, 315, 400, 630 mm</p>	<p><i>sivut 84 - 85</i></p>  <p>Komposiittikansistot</p> <p>Nelikulmaiset komposiittikansistot</p>
<p><i>sivut 86 - 87</i></p>  <p>Komposiittikansistot</p> <p>Pyöreät komposiittikansistot</p>	<p><i>sivut 88 - 91</i></p>  <p>Betonituotteet</p> <p>Betonirenkaat, korotusrenkaat kartiorenkaat, betoniset kannet</p>	<p><i>sivut 92 - 99</i></p>  <p>Muovituotteet</p> <p>Muovi- ja rumpuputket Erilaiset muovituotteet</p>	<p><i>sivut 100 - 106</i></p>  <p>Valmis- ja tilauskaivot</p> <p>Sadevesikaivot, salaojakaivot tarkastuskaivot, tilauskaivot</p>
<p><i>sivu 107</i></p>  <p>Kaivokamu</p> <p>Kaivonkansistojen kulkauskonsuoja</p>	<p><i>sivut 108 - 109</i></p>  <p>Kaivonkansien nostimet</p> <p>Magneettinostimet, kaivokoukut Aukaisukoukut</p>	<p><i>sivut 110 - 111</i></p>  <p>Vapaa-ajan tuotteet</p> <p>Nuotiotaika - nuotiopohja Ricardo - grilli sekä nuotipadat</p>	<p><i>sivut 113 - 114</i></p>  <p>Asiakaspalvelu ja kartta</p> <p>Asiakaspalvelun yhteystiedot</p>

Sisällysluettelo 2 / 2

Kansistojen lujuusluokat EN 124 Suomen käytännön mukaan

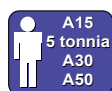

Viheralueet sekä alueet, joilla voivat liikkua ainoastaan jalankulkijat sekä polkupyöräilijät.



Ajorata, raskaan kaluston pysäköintialueet ja huoltohallit.



Jalkakäytävä ja henkilöautojen pysäköintialueet.



Satamat ja teollisuusalueet joissa erityisen painavat pyöräkuormat.



Ajoradan reuna-alueet, pihakadut, huolto- ja parkkihallit.



Kiitoradat ja muut alueet, joissa pyöräkuormat ovat erityisen suuret.

Normit ja sertifiointit

EN 124

Kansistojen valmistus ja testaus, tehdaskohtainen sertifiointi.

ISO 9001

Laatu järjestelmäsertifikaatti, tehdaskohtainen sertifiointi.

ISO 14001

Ympäristöjärjestelmäsertifikaatti, tehdaskohtainen sertifiointi.

Kaikki oikeudet pidätetään © Jupalco Oy 1989-2015

Hinnasto 1.1.2015 Valurautaiset kaivonkansistot

Myynti: 09 - 4250 560
www.jupalco.com



Jupalco - 25 vuotta vesihuollon asialla

Toimintamme alkoi tammikuussa 1990. Vuosien varrella valikoimamme ovat täydentyneet ja kansistojen lisäksi toimitamme useampia infra-alan tuotteita kuten muoviputkia, kaivoja sekä betonirenkaita.



Olemme toimintamme aikana luoneet vesihuoltoon mittavan kaivonkansistovalikoiman. Meidät tunnetaan laadusta, innovatiivisista ratkaisuista sekä asiakaspalvelustamme.

Asiakaskeskeisen asenteemme ansiosta olemme olleet mukana useissa pohjoismaisissa projekteissa.

Kaivonkansiamme voit "bongata" julkisilla sekä yksityisillä kaduilla ja piholla.

Jupalco sadevesikansisto Keskuskadulla hiekaneräysastiolla varusteltuna.



Tervetuloa tutustumaan Jupalcon tuotteisiin rakennusalan messuilla.

Hinnasto 1.1.2015 Valurautaiset kaivonkansistot

Myynti: 09 - 4250 560
www.jupalco.com



Asiakaslähtöisiä tuotteita

Jupalco on suunnitellut useita innovatiivisia kaivonkansistosovellutuksia, joiden avulla on löydetty ratkaisuja erilaisiin sadevesi-, kaapeli- sekä katulämmityksen kytkentäkaivoihin.

Kutsummekin Teidät tutustumaan tuotteisiimme.

Tervetuloa tutustumaan uuteen tuotekuvastoomme – myyntimme vastailee kaikkiin kysymyksiin!

Jupalco Oy
Kansistotiimi



Jupalco Oval-sarjan valurautakanisto Keskuskadulla.

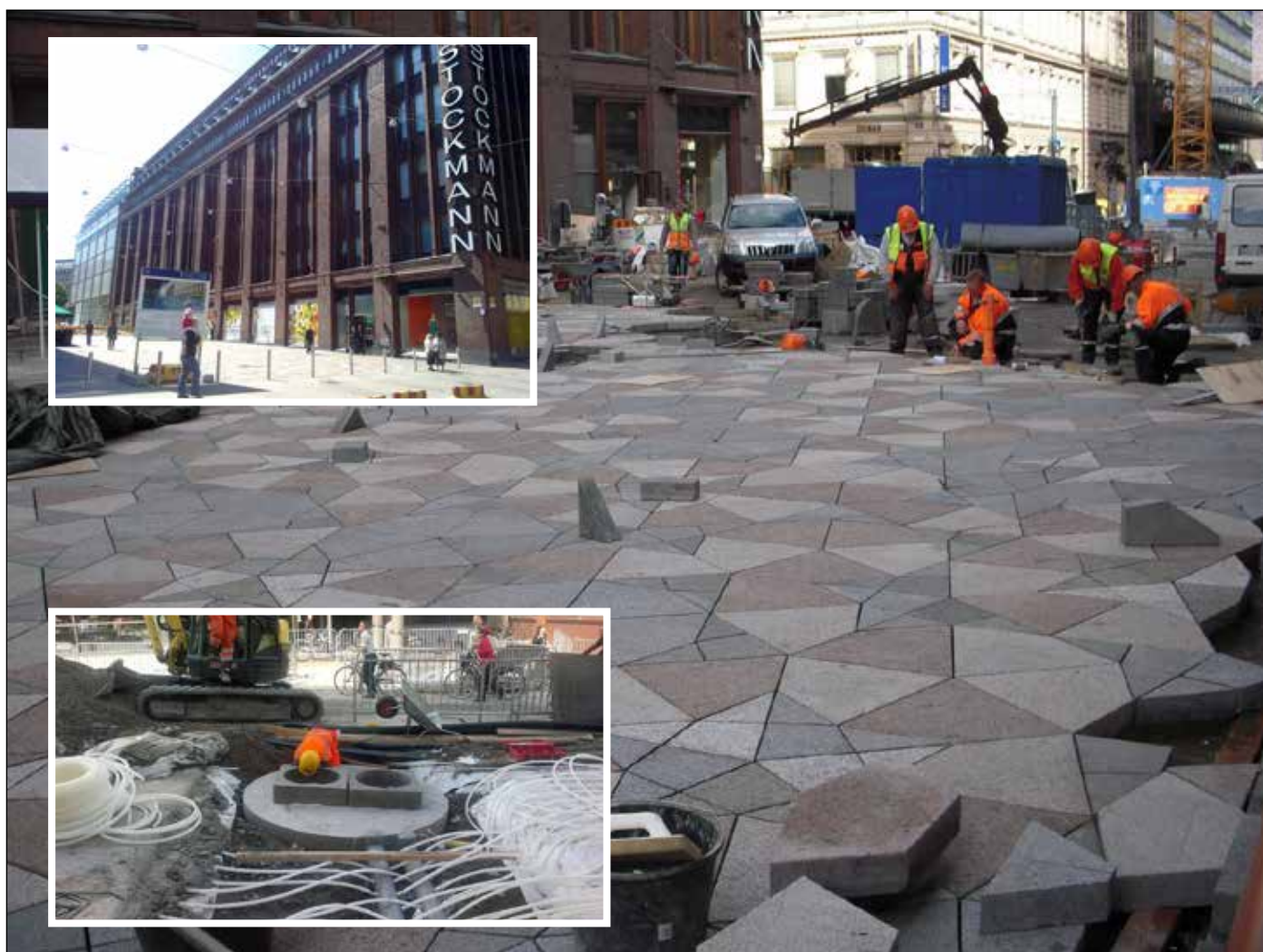

Hinnasto 1.1.2015

Valurautaiset kaivonkansistot

Myynti: 09 - 4250 560
www.jupalco.com



Valurautaiset linjakuivatuskourut

Sadevesikansi valurautaa

Kouru / kanaali polypropyleenimuovia

- Vaivaton asentaa
- Tukevut valurautaiset sadevesikannet
- Kevyt rakenne
- Sadevesikansissa pulttikiinnitys
- Poistoyhdevaraukset 2 kpl / elementti
- Kouru / kanaali polypropyleenimuovia

Terassit

Pihatiet

Parkkialueet

Autotallien edustat

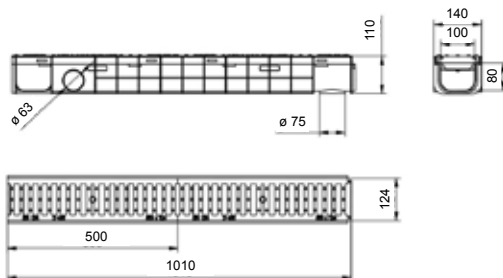

Linjakuivatuskouru sadevesikannella D400
1000 x 124 x 110 mm

Nimitys	Pituus x leveys x korkeus (mm)	Lujuus- luokka	Jupalco LVI-koodi	Aiv 0%
Linjakuivatuskouru PP100 Sadevesikannella D400 Poistoyhdevaraus \varnothing 63 ja 75 mm	1000 x 124 x 110	D400 (40tn)	33666 00	58,00
Päätykappale yhdevarauksella 124 mm			33667 36	9,00



Päätykappale yhdevarauksella
Yleiskuva malleille:
PP100, PP200 ja PP250



Tarvittavat poistot tehdään esim.
reikäsaahalla. Yleiskuva malleille:
PP100, PP200 ja PP250

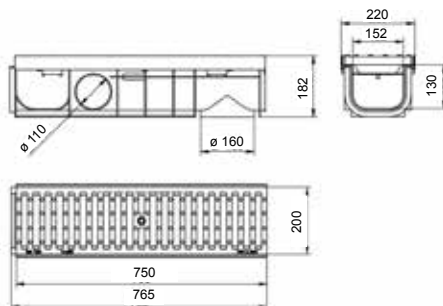

Linjakuivatuskouru sadevesikannella C250
750 x 200 x 182 mm

Nimitys	Pituus x leveys x korkeus (mm)	Lujuus- luokka	Jupalco LVI-koodi	Aiv 0%
Linjakuivatuskouru PP200 Sadevesikannella C250 Poistoyhdevaraus \varnothing 110 ja 160 mm	750 x 200 x 182	C250 (25tn)	33666 01	105,00
Päätykappale yhdevarauksella 200 mm			33667 37	33,00

Isot yleiset alueet

Torit

Puistot

Plazat

Parkkialueet

Tehdasalueet

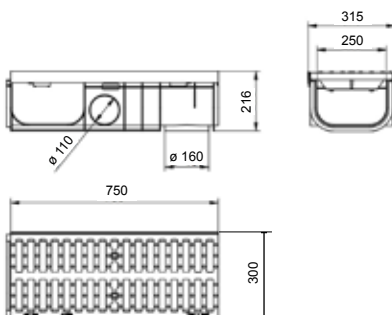

Linjakuivatuskouru sadevesikannella C250
750 x 300 x 216 mm

Nimitys	Pituus x leveys x korkeus (mm)	Lujuus- luokka	Jupalco LVI-koodi	Aiv 0%
Linjakuivatuskouru PP250 Sadevesikannella C250 Poistoyhdevaraus \varnothing 110 ja 160 mm	750 x 300 x 216	C250 (25tn)	33666 02	149,00
Päätykappale yhdevarauksella 300 mm			33667 38	51,00

Hinnasto 1.1.2015

Valurautaiset kaivonkansistot

Myynti: 09 - 4250 560

www.jupalco.com



Valurautaiset linjakuivatuskourut

Sadevesikansi valurautaa
Kouru / kanaali valurautaa

- Vaivaton asentaa
- Tukeva koururakenne
- Kustannustehokas ratkaisu
- Sadevesikansissa pulttikiinnitys
- Poistoyhteelliset elementit saatavilla
- Kouru / kanaali valurautaa

Terassit
Pihatiet
Parkkialueet
Autotallien edustat

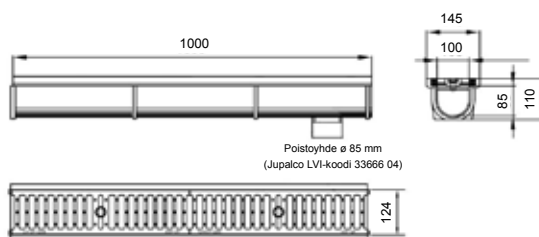

Linjakuivatuskouru sadevesikannella D400
1000 x 124 x 110 mm

Nimitys	Pituus x leveys x korkeus (mm)	Lujuus- luokka	Jupalco LVI-koodi	Aiv 0%
Linjakuivatuskouru VR100 Sadevesikannella D400 Ei poistoyhdettä	1000 x 124 x 110	D400 (40tn)	33666 03	85,00
Linjakuivatuskouru VR100P Sadevesikannella D400 Poistoyhde ø 85 mm	1000 x 124 x 110	D400 (40tn)	33666 04	90,00
Päätykappale - umpinainen tai poistoyhteellä (tiedustele kokoluokkia)				pyydä tarjous

Laajemmat piha - alueet
Parkkialueet
Kivetetyt tori-alueet
Kävelykadut

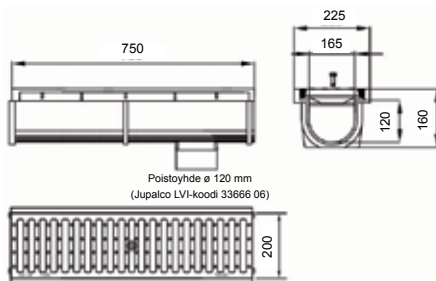

Linjakuivatuskouru sadevesikannella D400
750 x 200 x 160 mm

Nimitys	Pituus x leveys x korkeus (mm)	Lujuus- luokka	Jupalco LVI-koodi	Aiv 0%
Linjakuivatuskouru VR200 Sadevesikannella D400 Ei poistoyhdettä	750 x 200 x 160	D400 (40tn)	33666 05	130,00
Linjakuivatuskouru VR200P Sadevesikannella D400 Poistoyhde ø 120 mm	750 x 200 x 160	D400 (40tn)	33666 06	135,00
Päätykappale - umpinainen tai poistoyhteellä (tiedustele kokoluokkia)				pyydä tarjous



Päätykappale tartuntaraudoilla
Yleiskuva malleille:
VR100, VR200, VR300 ja VR500



Päätykappale poistoyhteellä
Yleiskuva malleille:
VR100, VR200, VR300 ja VR500



Päätykappale poistoyhteellä
Yleiskuva malleille:
VR100, VR200, VR300 ja VR500



Soviteosa poistoyhteelle
Yleiskuva malleille:
VR100, VR200 ja VR300

Hinnasto 1.1.2015

Valurautaiset kaivonkansistot

Myynti: 09 - 4250 560
www.jupalco.com



Valurautaiset linjakuivatuskourut

Sadevesikansi valurautaa
Kouru / kanaali valurautaa

- Vaivaton asentaa
- Tukeva koururakenne
- Kustannustehokas ratkaisu
- Sadevesikansissa pulttikiinnitys
- Poistoyhteelliset elementit saatavilla
- Kouru / kanaali valurautaa

Isot yleiset alueet
Torit
Puistot
Plazat
Parkkialueet
Tehdasalueet

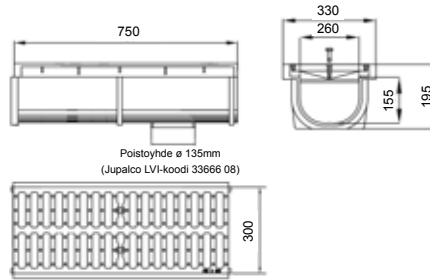

Linjakuivatuskouru sadevesikannella D400
750 x 300 x 195 mm

Nimitys	Pituus x leveys x korkeus (mm)	Lujuus- luokka	Jupalco LVI-koodi	Alv 0%
Linjakuivatuskouru VR300 Sadevesikannella D400 Ei poistoyhdettä	750 x 300 x 195	D400 (40tn)	33666 07	213,00
Linjakuivatuskouru VR300P Sadevesikannella D400 Poistoyhde ø 135 mm	750 x 300 x 195	D400 (40tn)	33666 08	220,00
Päätykappale - umpinainen tai poistoyhteellä (tiedustele kokoluokkia)				pyydä tarjous

Tehdas-alueet
Satamalaiturit
Laajemmat
tulvivat alueet

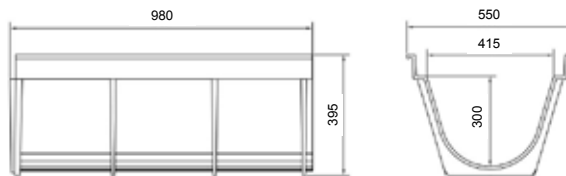

Linjakuivatuskouru sadevesikannella D400
980 x 490 x 395 mm

Nimitys	Pituus x leveys x korkeus (mm)	Lujuus- luokka	Jupalco LVI-koodi	Alv 0%
Linjakuivatuskouru VR500 Sadevesikannella D400 Ei poistoyhdettä	980 x 490 x 395	D400 (40tn)	33666 09	499,00
Päätykappale - umpinainen tai poistoyhteellä (tiedustele kokoluokkia)				pyydä tarjous

Hinnasto 1.1.2015

Valurautaiset kaivonkansistot

Myynti: 09 - 4250 560
www.jupalco.com



Valurautaiset irtosadevesikannet linjakuivatuskouruihin

- Toteuta oma kanaalirakenne käyttämällä irrallisia sadevesikansia.
- Ei sisällä kourua / kanaalia
- Pyydä tarkempia mittapiirrustuksia projektiasi varten.
- Painoluokitus: C250 - D400 - E600

Sadevesikansi valurautaa
Ei sisällä kourua / kanaalia

Terassit
Pihatiet
Parkkialueet
Autotallien edustat

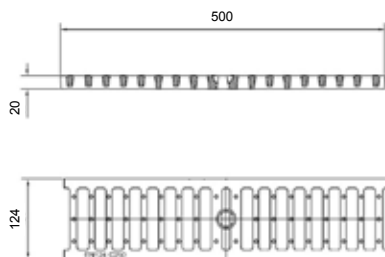

Sadevesikansi D400
500 x 124 x 20 mm

Nimitys	Pituus x leveys x korkeus (mm)	Lujuus- luokka	Jupalco LVI-koodi	Alv 0%
Sadevesikansi SA120D40	500 x 124 x 20	D400 (40tn)	33666 16	60,00

Laajemmat piha - alueet
Parkkialueet
Kivetetyt tori-alueet
Kävelykadut

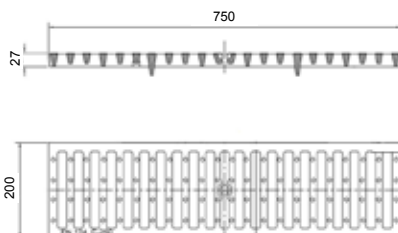

Sadevesikansi C250
750 x 200 x 27 mm

Jupalco LVI - koodi: 33666 38

Nimitys	Pituus x leveys x korkeus (mm)	Lujuus- luokka	Jupalco LVI-koodi	Alv 0%
Sadevesikansi SA20C25	750 x 200 x 27	C250 (25tn)	33666 38	96,00
Sadevesikansi SA20D40	750 x 196 x 27 (Pyydä mittapiirustus erikseen)	D400 (40tn)	33666 17	117,00

Laajemmat piha - alueet
Parkkialueet
Kivetetyt tori-alueet
Kävelykadut

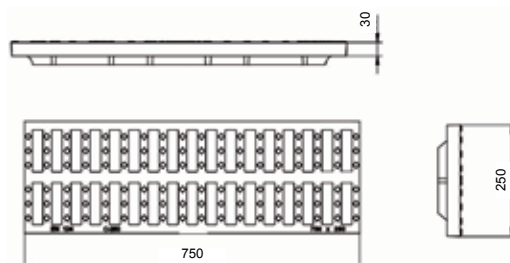

Sadevesikansi C250
750 x 250 x 30 mm

Nimitys	Pituus x leveys x korkeus (mm)	Lujuus- luokka	Jupalco LVI-koodi	Alv 0%
Sadevesikansi SA25C25	750 x 250 x 30	C250 (25tn)	33666 39	141,00

Hinnasto 1.1.2015

Valurautaiset kaivonkansistot

Myynti: 09 - 4250 560
www.jupalco.com



Valurautaiset irtosadevesikannet linjakuivatuskouruihin

- Toteuta oma kanaalirakenne käyttämällä irrallisia sadevesikansia.
- Ei sisällä kourua / kanaalia
- Pyydä tarkempia mittapiirrustuksia projektiasi varten.
- Painoluokitus: C250 - D400 - E600

Sadevesikansi valurautaa
Ei sisällä kourua / kanaalia

Isot yleiset alueet
Torit
Puistot
Plazat
Parkkialueet

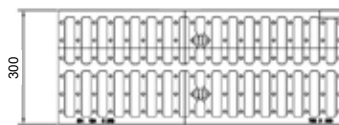
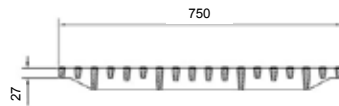

Jupalco LVI - koodi: 33666 40



Sadevesikansi C250
750 x 300 x 27 mm

Nimitys	Pituus x leveys x korkeus (mm)	Lujuus- luokka	Jupalco LVI-koodi	Aiv 0%
Sadevesikansi SA30C25	750 x 300 x 27	C250 (25tn)	33666 40	162,00
Sadevesikansi SA30D40	750 x 300 x 27 (Pyydä mittapiirustus erikseen)	D400 (40tn)	33666 18	216,00

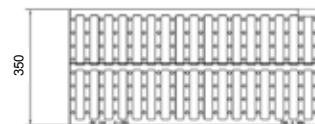
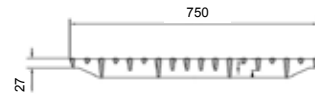

Sadevesikansi C250
750 x 350 x 27 mm

Nimitys	Pituus x leveys x korkeus (mm)	Lujuus- luokka	Jupalco LVI-koodi	Aiv 0%
Sadevesikansi SA35C25	750 x 350 x 27	C250 (25tn)	33666 41	176,00

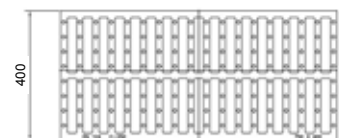
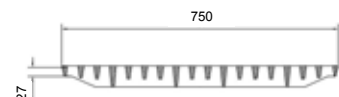

Sadevesikansi C250
750 x 400 x 27 mm

Nimitys	Pituus x leveys x korkeus (mm)	Lujuus- luokka	Jupalco LVI-koodi	Aiv 0%
Sadevesikansi SA40C25	750 x 400 x 27	C250 (25tn)	33666 42	258,00

Hinnasto 1.1.2015

Valurautaiset kaivonkansistot

Myynti: 09 - 4250 560
www.jupalco.com



Valurautaiset irtosadevesikannet linjakuivatuskouruihin

Sadevesikansi valurautaa
Ei sisällä kourua / kanaalia

- Toteuta oma kanaalirakenne käyttämällä irrallisia sadevesikansia.
- Ei sisällä kourua / kanaalia
- Pyydä tarkempia mittapiirrustuksia projektiasi varten.
- Painoluokitus: C250 - D400 - E600

Isot yleiset alueet
Torit
Puistot
Plazat
Parkkialueet

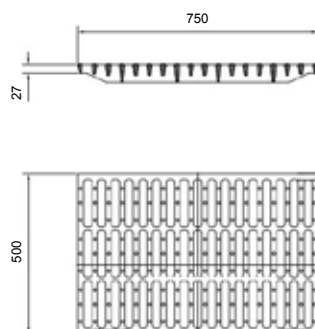

Sadevesikansi C250
750 x 500 x 27 mm

Nimitys	Pituus x leveys x korkeus (mm)	Lujuus- luokka	Jupalco LVI-koodi	Aiv 0%
Sadevesikansi SA50C25	750 x 500 x 27	C250 (25tn)	33666 43	354,00

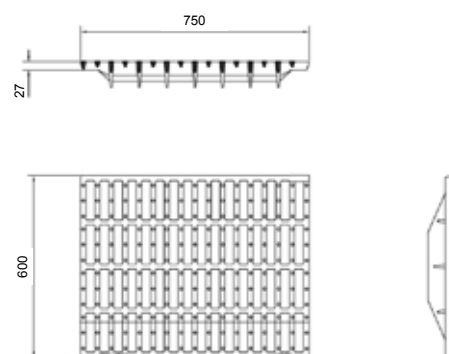

Sadevesikansi C250
750 x 600 x 27 mm

Nimitys	Pituus x leveys x korkeus (mm)	Lujuus- luokka	Jupalco LVI-koodi	Aiv 0%
Sadevesikansi SA60C25	750 x 600 x 27	C250 (25tn)	33666 44	426,00

Hinnasto 1.1.2015

Valurautaiset kaivonkansistot

Myynti: 09 - 4250 560
www.jupalco.com



Valurautaiset irtosadevesikannet linjakuivatuskouruihin

Sadevesikansi valurautaa
Ei sisällä kourua / kanaalia

- Toteuta oma kanaalirakenne käyttämällä irrallisia sadevesikansia.
- Ei sisällä kourua / kanaalia
- Pyydä tarkempia mittapiirrustuksia projektiasi varten.
- Painoluokitus: C250 - D400 - E600

Tehdas-alueet
Satamalaiturit

Laajemmat
tulvivat alueet

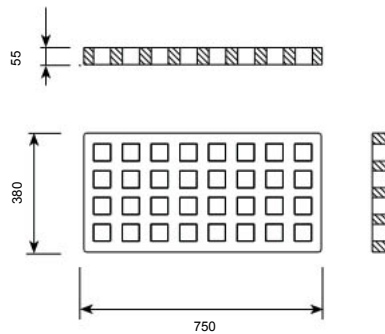

Sadevesikansi D400
750 x 380 x 55 mm

Nimitys	Pituus x leveys x korkeus (mm)	Lujuus- luokka	Jupalco LVI-koodi	A/v 0%
Sadevesikansi SA750X380C25	750 x 380 x 55	D400 (40tn)	33666 10	255,00

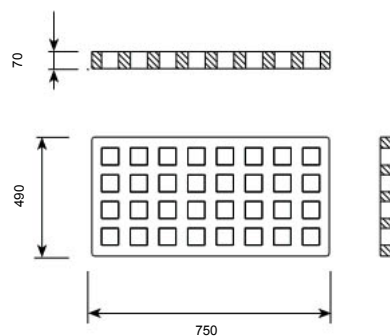

Sadevesikansi D400
750 x 490 x 70 mm

Nimitys	Pituus x leveys x korkeus (mm)	Lujuus- luokka	Jupalco LVI-koodi	A/v 0%
Sadevesikansi SA750X490D40	750 x 490 x 70	D400 (40tn)	33666 11	305,00

Hinnasto 1.1.2015

Valurautaiset kaivonkansistot

Myynti: 09 - 4250 560

www.jupalco.com



Valurautaiset irtosadevesikannet linjakuivatuskouruihin

Sadevesikansi valurautaa
Ei sisällä kourua / kanaalia

- Toteuta oma kanaalirakenne käyttämällä irrallisia sadevesikansia.
- Ei sisällä kourua / kanaalia
- Pyydä tarkempia mittapiirrustuksia projektiasi varten.
- Painoluokitus: C250 - D400 - E600

Tehdas-alueet
Satamalaiturit

Laajemmat
tulvivat alueet

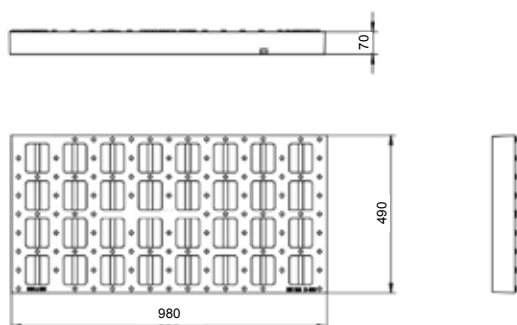

Tämä tuote saatavana myös pakettina, johon kuuluu sadevesikansi sekä kouru/kanaali (lvi-koodi: 33666 09). Katso sivu 8.

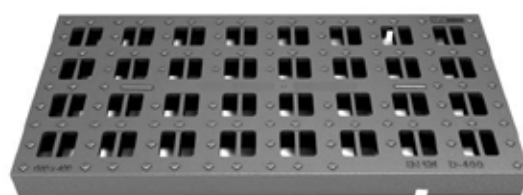

Sadevesikansi D400
980 x 490 x 70 mm

Nimitys	Pituus x leveys x korkeus (mm)	Lujuus-luokka	Jupalco LVI-koodi	Aiv 0%
Sadevesikansi SA980X490D40	980 x 490 x 70	D400 (40tn)	33666 12	355,00

Todella raskaasti liikennöidyt alueet:

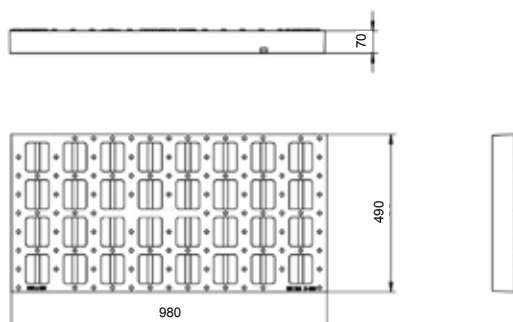

Lujuus-luokka: E600



Sadevesikansi E600
980 x 490 x 70 mm

Tiedustele myös kourua / kanaalia, lujuus-luokka E600.

Nimitys	Pituus x leveys x korkeus (mm)	Lujuus-luokka	Jupalco LVI-koodi	Aiv 0%
Sadevesikansi SA980X490E60	980 x 490 x 70	E600 (60tn)	33667 44	410,00

Hinnasto 1.1.2015 Valurautaiset kaivonkansistot

Myynti: 09 - 4250 560
www.jupalco.com



Valurautaiset linjakuivatuskourut

Asennuksen periaate:

Linjavesikourut asennetaan **aina** betoniin jotta kuormituskestävyydet saavutetaan.
Betonirauditus suunniteltava kohteen mukaan.
Pyydä meiltä lisäohjeita ja piirrustuksia: myynti@jupalco.com.

Jupalcon linjakuivatuskourut

Asennuksen periaatekuva BETONOITAVALLE ALUEELLE

H = Kouru tuettava valun aikana, joko ritiläkansin (muista suojata ritilät muovilla) tai käytä tukina mittaan sahattua tukevaa lautaa.

G = Linjakuivatuskourun asennus-tasoa tulee olla 3 - 5 mm alle päällysteen tason. Huomioi lumenauraus.

A = Liikuntasäuma

B = Pintapäällyste.
Voi olla myös sävytetty betoni.

C = Asennus-sora

D = Tiivistetty maa-aines

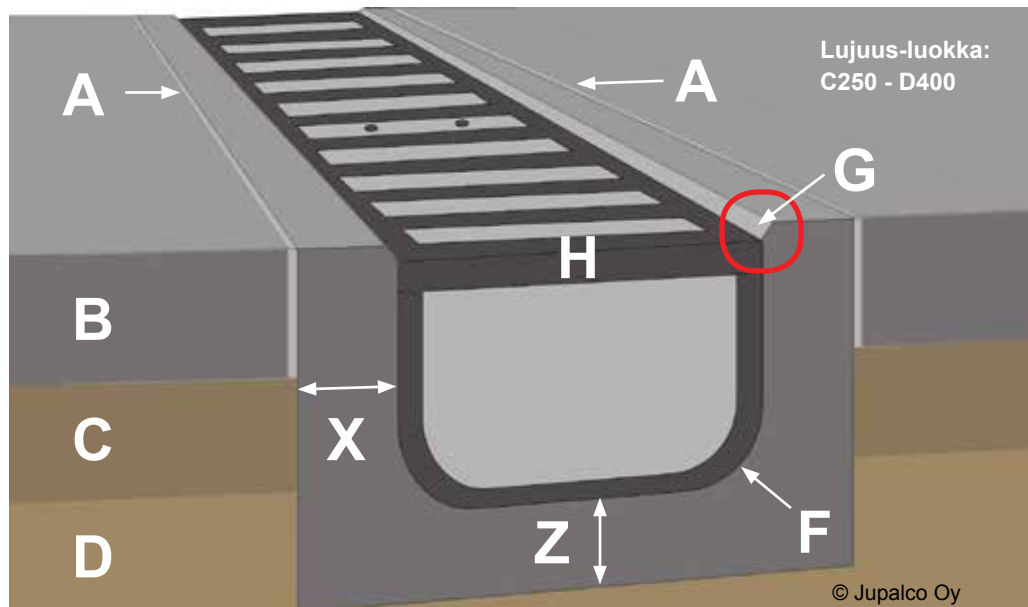

X / Z = Betoniperustus:

Lujuus-luokka C25-D400: **seinämävahvuus 150 mm**

F = Kanaalin pohjan muoto helpottaa asennusta ja tartuttaa betoniin.



Tarvittavat poistot tehdään esim. reikäsaahalla. Yleiskuva malleille: PP100, PP200 ja PP250



Helposti asennettava ponttikiinnitys



Sadevesikansissa / ritilöissä pulttikiinnitys



Sadevesikannet valurautaa



Päätykappale yhdevarauksella Yleiskuva malleille: PP100, PP200 ja PP250

Hinnasto 1.1.2015 Valurautaiset kaivonkansistot

Myynti: 09 - 4250 560

www.jupalco.com



Valurautaiset linjakuivatuskourut

Jupalcon linjakuivatuskourut Asennuksen periaatekuva ASFALTTI-ALUEELLE

G = Linjakuivatuskourun asennus-taso tulee olla 3 - 5 mm alle päällysteen tason. Huomioi lumenauraus.

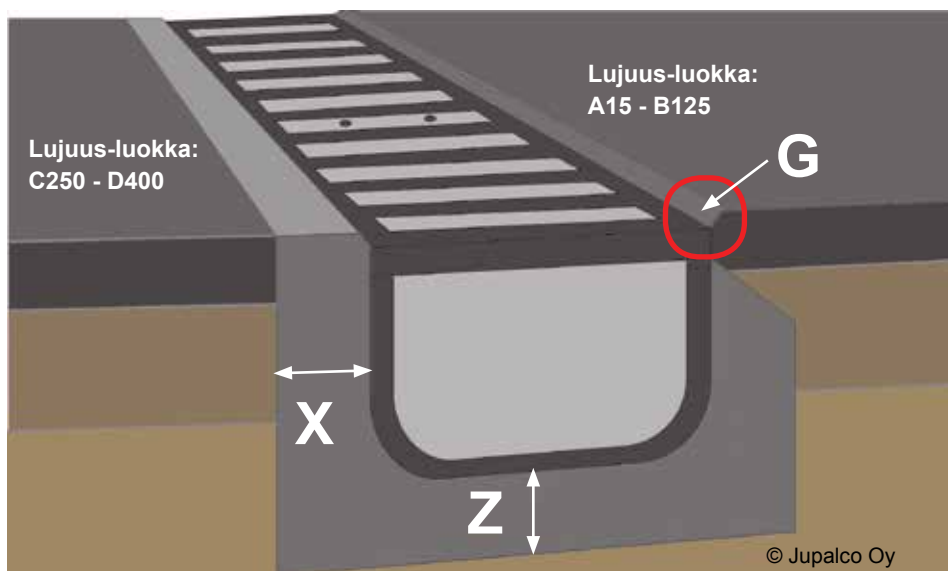

X / Z = Betoniperustus:
Lujuus-luokka A15-B125: **seinämävahvuus 100 mm**
Lujuus-luokka C250-D400: **seinämävahvuus 150 mm**

Jupalcon linjakuivatuskourut Asennuksen periaatekuva LAATOITETULLE ALUEELLE

G = Linjakuivatuskourun asennus-taso tulee olla 3 - 5 mm alle päällysteen tason. Huomioi lumenauraus.

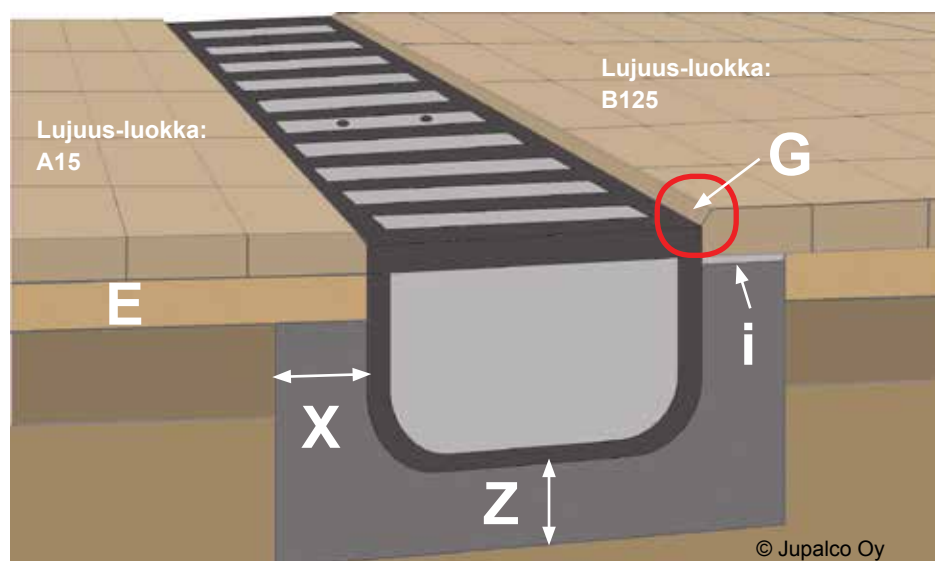

E = Asennushiekka

X / Z = Betoniperustus:
Lujuus-luokka A15-B125: **seinämävahvuus 100 mm**

i = Liitos tehty käyttämällä epoksihartsia.

Hinnasto 1.1.2015 Valurautaiset kaivonkansistot

Myynti: 09 - 4250 560
www.jupalco.com



Asennuskuvia valurautaisista linjakuivatuskouruista



Hinnasto 1.1.2015
Valurautaiset kaivonkansistot
Myynti: 09 - 4250 560
www.jupalco.com



Asennuskuvia
valurautaisista linjakuivatuskouruista



**Linjakuivatuskouruja
asennettuna
eri kohteisiin.**



Linjakuivatuskourut

Hinnasto 1.1.2015

Valurautaiset kaivonkansistot

Myynti: 09 - 4250 560

www.jupalco.com



Venttiilihatut

Jupalcon venttiilihatut sekä korotusrenkaat ovat kaikki rakenteeltaan **EN124** normin mukaiset ja tuotteiden sovituspinnat ovat koneistetut. Iso kankikolo venttiilihatussa sekä nostolenkki kannessa helpottavat kannen avaamista.



Kiinteät venttiilihatut

Nimitys	Jupalco LVI-koodi	Alv 0%
Venttiilihattu ø 270 h=170 mm	33509 32	54,00
Venttiilihattu ø 210 h=170 mm	33509 31	51,00



Venttiilihattu ø 270 h=170
+ kansi ø 115 mm D400



Venttiilihattu ø 210 h=170
+ kansi ø 115 mm D400

Venttiilihatun kannet

Nimitys	Lujuus-luokka	Jupalco LVI-koodi	Alv 0%
Kansi ø 115	D400 (40tn)	33509 81	24,00
Kansi ø 115 tiivisteellä	D400 (40tn)	33509 82	28,00
Kansi ø 115 matala malli, h=60 mm reikä avoin	D400 (40tn)	33509 85	20,00
Kansi ø 115 korkea malli, h=80 mm, reikä avoin	D400 (40tn)	33509 86	20,00
Kansi ø 115 tiivisteellä, väri punainen (palopostinpunainen)	D400 (40tn)	33509 83	35,00
Kansi ø 115 tiivisteellä, väri sininen (venttiilinsininen)	D400 (40tn)	33509 84	35,00



Kansi ø 115 mm D400
sininen, musta ja punainen



Kansi ø 115 mm D400 tiivisteellä



Korotusrenkas ø 115 h=50



Korotusrenkas ø 115 h=30

Venttiilihatun korotusrenkaat

Nimitys	Jupalco LVI-koodi	Alv 0%
Korotusrenkas ø 115 h=50 mm	33509 92	30,00
Korotusrenkas ø 115 h=30 mm	33509 91	25,00

Hinnasto 1.1.2015

Valurautaiset kaivonkansistot

Myynti: 09 - 4250 560

www.jupalco.com



Venttiilihatut

Säädettävät venttiilihatut

Kiinnitysreiät 2 kpl x 10,5 mm

Jupalcon kannet ja kehykset ovat koneistettuja. Kehyksissä on kankikolo.

Nimitys	Jupalco LVI-koodi	Alv 0%
Sääd.venttiilihattu ø 300 h=170 mm	33509 11	49,00
Sääd.venttiilihattu 290 x 290 h=170 mm laippa nelikulmainen	33509 21	72,00
Sääd.venttiilihattu ø 300 h=170 mm, väri sininen (venttiilinsininen)	33509 20	58,00
Sääd.venttiilihattu ø 300 h=170 mm, väri punainen (palopostinpunainen)	33509 22	58,00
Sääd.venttiilihattu ø 300 h=170 mm + PEH suojaletki ø 160 mm h=500 mm	33509 13	77,00
Sääd.venttiilihattu ø 300 h=170 mm PEH teleskooppiletki 160 h=950 mm + suojaletki 200 mm teleskooppirenkkaalla, kehys pultattu putkeen	33667 81	130,00
Sääd.venttiilihattu ø 200 h=120 mm väri sininen (venttiilinsininen)	33509 15	46,00
Sääd.venttiilihattu ø 200 h=120 mm väri punainen (palopostinpunainen)	33509 16	46,00
Sääd.venttiilihattu ø 200 h=120 mm väri sininen (venttiilinsininen) + RST-putki ø 90 mm h=600 mm	33509 17	120,00
Sääd.venttiilihattu ø 200 h=120 mm väri punainen (palopostinpunainen) + RST-putki ø 90 mm h=600 mm	33509 18	120,00
Venttiilihatun jalkaosaa, laippa ø 270 h=60 mm putkelle ø 140 mm	33509 19	30,00



Sääd.venttiilihattu ø 300 h=170 + kansi ø 115 mm D400



Sääd.venttiilihattu 290 x 290 h=170 laippa nelikulmainen + kansi ø 115 mm D400



Sääd.venttiilihattu ø 300 h=170 + kansi ø 115 mm D400 väri sininen (venttiilinsininen)



Sääd.venttiilihattu ø 300 h=170 + kansi ø 115 mm D400 väri punainen (palopostinpunainen)



Venttiilihatun jalkaosaa, laippa ø 270 h=60 putkelle ø 140 mm



Sääd.venttiilihattu ø 300 h=170 + kansi ø 115 mm D400 + PEH suojaletki ø 160 mm h=500 mm



Sääd.venttiilihattu ø 200 h=120 + kansi ø 115 mm D400 + teleskooppi ø 110 mm + suojaletki ø 140 mm + venttiilihatun jalkaosaa



Sääd.venttiilihattu ø 200 h=120 väri sininen + kansi ø 115 mm D400 tiivisteellä + RST-putki ø 90 mm h=600



Sääd.venttiilihattu ø 200 h=120 väri punainen + kansi ø 115 mm D400 tiivisteellä + RST-putki ø 90 mm h=600

Hinnasto 1.1.2015

Valurautaiset kaivonkansistot

Myynti: 09 - 4250 560
www.jupalco.com



ø 160 ja 200 mm muoviputkelle
ø 180 mm kaivonkansistot

Jupalcon kannet ja kehykset ovat
koneistettuja. Kehyksissä on kankikolo.

Säädettävä kehys ø 180 mm
Muovisille tarkastusputkille
ø 160 mm ja ø 200 mm



Sääd.kehys ø 180 h=110

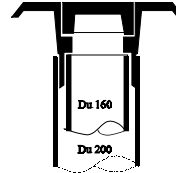

Sääd.kehys ø 180 h=110
laippa nelikulmainen

Kiinnitysreiät 2 kpl x 10,5 mm

Nimitys	Jupalco LVI-koodi	Yhdelle kannelle	
		Alv 0%	
Sääd.kehys ø 180 h=110 mm	33635 51	45,00	Laipan halkaisija ø 325 mm
Sääd.kehys ø 180 h=110 mm laippa nelikulmainen	33635 52	68,00	Laipan koko 300 x 300 mm
Sääd.kehys ø 180 h=110 mm + teleskooppiputki 160 mm h=950 sekä suojauputki 200 mm h=1300 mm	33635 53	150,00	Sisältää: -teleskooppirengas tiivisteellä -sääd. kehys pulttilukituksella (Jupalco lvi-koodi 33635 51) -kansi 180 D400 (Jupalco lvi-koodi 33635 65)

Kannet ø 180 mm



Nimitys	Lujuus- luokka	Jupalco LVI-koodi	Umpikansi		Nimitys	Lujuus- luokka	Jupalco LVI-koodi	Sadevesikansi	
			Alv 0%					Alv 0%	
Kansi ø 180	D400 (40tn)	33635 65	25,00		Sadev. kansi ø 180	D400 (40tn)	33635 75	29,00	

Jupalcon ø 180 mm:n säädettävässä
kehyksessä oleva kankikolo sekä
kannessa oleva nostolenkki
helpottavat kannen avaamista.

Kehyksen ja kannen kosketuspinnat
ovat koneistettuja.



Hinnasto 1.1.2015

Valurautaiset kaivonkansistot

Myynti: 09 - 4250 560

www.jupalco.com



ø 200 mm betoniputkelle
ø 250 mm muoviputkelle
256 x 306 mm kaivonkansistot

Jupalcon kannet ja kehykset ovat
koneistettuja. Kehyksissä on kankikolo.



Sääd.kehys 256 x 306 h=220
laippa suorakaiteen muotoinen
+ sadevesikansi 256 x 306 C250

Nimitys	Lujuus- luokka	Jupalco LVI-koodi	Alv 0%	
Sääd.kehys 256 x 306 h=220 mm		33261 10	159,00	Kehyksen ulkolaippa suorakaiteen muotoinen 345 x 395 mm Sadevesikannelle 256 x 306 mm
Sadev.kansi 256 x 306	C250 (25tn)	33261 11	124,00	Sadevesikansi suorakaiteen muotoinen Kannen paksuus 40 mm

ø 250 mm muoviputkelle
ø 270 mm kaivonkansistot



Sääd.kehys ø 270 h=125



Sääd.kehys ø 270 h=125
laippa nelikulmainen



Kansi ø 270 D400



Sadev.kansi ø 270 D400

Nimitys	Lujuus- luokka	Jupalco LVI-koodi	Alv 0%	
Sääd.kehys ø 270 h=125 mm		33667 75	75,00	Ulkolaipan halkaisija ø 350 mm
Sääd.kehys ø 270 h=125 mm laippa nelikulmainen		33667 76	90,00	Ulkolaipan koko 350 x 350 mm
Kansi ø 270	D400 (40tn)	33667 77	77,00	Tarkoitettu sääd.kehykselle ø 270 mm
Sadev.kansi ø 270	D400 (40tn)	33667 78	78,00	Tarkoitettu sääd.kehykselle ø 270 mm

Hinnasto 1.1.2015 Valurautaiset kaivonkansistot

Myynti: 09 - 4250 560
www.jupalco.com



Kevyet kaivonkansistot

Sadev.kannet \varnothing 295, \varnothing 304, \varnothing 310 ja \varnothing 315 mm

Nimitys	Jupalco LVI-koodi	Alv 0%
Sadev.kansi \varnothing 295	33636 51	35,00
Sadev.kansi \varnothing 304	33636 81	36,00
Sadev.kansi \varnothing 310	33636 61	37,00
Sadev.kansi \varnothing 315	33636 71	38,00

Esimerkkisovellus:
Sadevesikansi \varnothing 310 mm
asennettuna Jupalcon muoviseen
rännikaivoon. Katso sivu 26.



Kannet \varnothing 310 mm
Kehys \varnothing 375 kannelle \varnothing 310 mm

Nimitys	Jupalco LVI-koodi	Alv 0%
Kansi \varnothing 310 - UNV	33667 82	45,00
Sadev.kansi \varnothing 310 - UNV	33667 83	39,00
Kehys \varnothing 375 h=40 mm - UNV	33667 84	40,00



kansi \varnothing 310



sadev.kansi \varnothing 310



kehys \varnothing 375 h=40



Kansi 275 x 360 mm
Kehys 340 x 430 mm kannelle 275 x 360 mm

Nimitys	Jupalco LVI-koodi	Alv 0%
Kansi 275 x 360	33667 85	59,00
Kehys 340 x 430 h=40 mm (Kannelle 275 x 360)	33667 86	56,00



kansi 275 x 360



kehys 340 x 430 h=40

Hinnasto 1.1.2015

Valurautaiset kaivonkansistot

Myynti: 09 - 4250 560
www.jupalco.com



Ø 315 ja Ø 400 mm muovikaivoille sekä Ø 300 mm betonikaivoille
Ø 250 mm pihakaivonkansistot



Nyt pihakaivot kuntoon!

Valurautainen kansisto on mitoitettu sopimaan ulkohalkaisijaltaan Ø 315 mm:n ns. muovisen rumpuputken sekä Ø 300 betoniputken päälle.

Ratkaisuja käytetään yleisesti mm. sadevesikaivoiksi syöksytorvien alle, pihojen sadevesiviemäriin sekä salaojien tarkastuskaivoina. Kansit määrätty käyttötarkoituksen mukaan.

Kehys nelikulmaisella laipalla sopii Ø 315 sekä Ø 400 mm:n rumpuputken päälle. Kansisto sopii erityisen hyvin kivetysalueelle.

Nämä kansistot on suunniteltu alueille joissa **ei ole ajoneuvoliikennettä**. Meiltä löytyy tuotteet myös liikenne-alueelle. Katso sivut 24 - 25.



Kannet Ø 250 mm

Kehys Ø 330 mm, Ø 315 mm muovikaivoille sekä 300 mm betonikaivoille
Kehys 430 x 430 mm, Ø 315 ja Ø 400 mm muovikaivoille

Nimitys	Jupalco LVI-koodi	Alv 0%
SA250 / KU-PO Sadevesikupu / potero Ø 250 mm	33635 36	35,00
SA250 Sadevesikansi Ø 250 mm	33635 31	35,00
KA250 / nappula Umpikansi Ø 250 mm, nappulapintainen	33635 26	35,00
KE330 / 315 / 250 Kehys Ø 330 mm Ø 315 muovikaivoille h=20 mm	33635 05	39,00
KE-330-NE-1K Kehys 430 x 430 mm Ø 315 ja Ø 400 muovikaivoille h=50 mm	33635 11	75,00

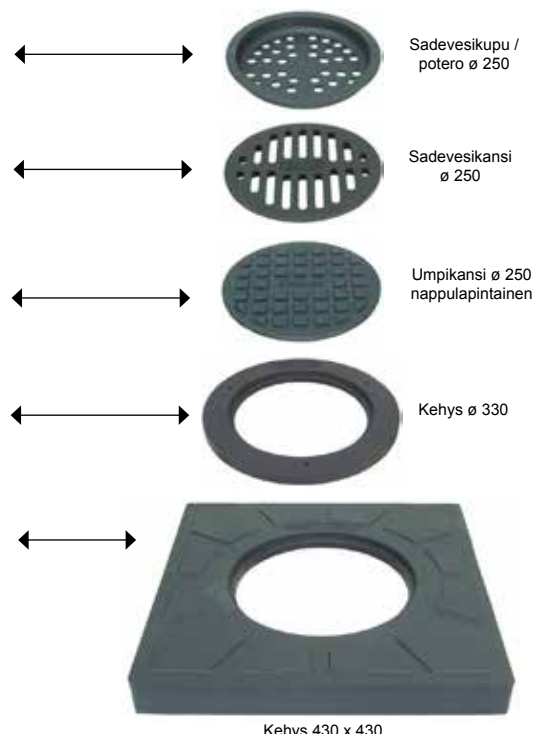

Kehys 430 x 430

Hinnasto 1.1.2015

Valurautaiset kaivonkansistot

Myynti: 09 - 4250 560

www.jupalco.com



ø 315 mm muovikaivoille
ø 300 mm kaivonkansistot

Jupalcon kannet ja kehukset ovat
koneistettuja. Kehyksissä on kankikolo.



Sääd.kehys ø 300 h=115
(normaali korkeus)



Sääd.kehys ø 300 h=115
laippa nelikulmainen 490 x 490 mm



Sääd.kehys ø 300 h=200
(korkea malli)



Sääd.kehys ø 300 h=65
(matala malli)

Säädettävät kehukset ø 300 mm
Muovikaivoille ø 315 mm

Kiinnitysreiät 3 kpl x 10,5 mm

Nimitys	Jupalco LVI-koodi	Yhdelle kannelle	Nimitys	Jupalco LVI-koodi	Kahdelle kannelle
		Alv 0%			Alv 0%
Sääd.kehys ø 300 h=115 mm	33636 01	78,00			
Sääd.kehys ø 300 h=115 mm laippa nelikulmainen Laipan koko 490 x 490 mm	33636 02	108,00			
Sääd.kehys ø 300 kehys matala h=65 mm	33636 05	75,00	Matalassa mallissa ei kiinnitysreiä, mutta esim. raudoitusta varten voidaan tehdä tartuntareiät työmaalla.		
Sääd.kehys ø 300 kehys korkea h=200 mm yhdelle kannelle	33636 06	95,00	Sääd.kehys ø 300 kehys korkea h=200 kahdelle kannelle	33636 07	150,00

Muovisen tarkastusputken
kehys ø 300 mm



Kehys ø 300 h=150

Esimerkkiratkaisu:
Kehys ø 300 h=150
Laipan halkaisija ø 450 mm



Esimerkkiratkaisu:
Kehys ø 300 h=150
Laipan halkaisija ø 700 mm

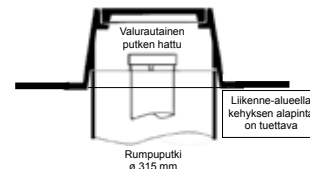

Nimitys	Jupalco LVI-koodi	Yhdelle kannelle	Nimitys
		Alv 0%	
Kehys ø 300 h=150 mm	33636 03	83,00	Laipan halkaisija ø 450 mm
Kehys ø 300 h=150 mm Laipan halkaisija ø 700 mm	33667 91	pyydä tarjous	Laipan halkaisija ø 700 mm ø 600 mm betonikartiorenkalle (aukko 600 mm)

Hinnasto 1.1.2015

Valurautaiset kaivonkansistot

Myynti: 09 - 4250 560
www.jupalco.com



Ø 315 mm muovikaivoille
Ø 300 mm kaivonkansistot

Jupalcon kannet ja kehykset ovat
koneistettuja. Kehyksissä on kankikolo.

Korotusrenkas Ø 300 h=50 mm

Valurautautaiset korotusrenkaat
ovat tarkoitettu jo olemassa
olevan kaivon korottamiseen.



Korotusrenkas Ø 300 h=50
Suora malli



Säädettävään kehykseen asennettu
korotuskehys sekä kansi



h=50 mm

Korotusrenkas Ø 300 h=50 / 80 mm, kalteva malli



Korotusrenkas Ø 300 h=50 / 80
Kalteva malli



Säädettävään kehykseen asennettu
korotuskehys sekä kansi



h=80 mm

h=50 mm

Kaltevuus n. 5 astetta



h=160 mm

h=100 mm

Kaltevuus n. 10 astetta
(säädettävissä 0 - 10 astetta)

Nimitys	Jupalco LVI-koodi	Korotusrenkas	
		Alv 0%	
Korotusrenkas Ø 300 h=50 mm	33636 32	49,00	Suora malli. Korotus 50 mm. Korotusrenkaita voidaan asentaa useampi päällekkäin
Korotusrenkas Ø 300 h=50 / 80 mm	33636 31	57,00	Kalteva malli. Korotus 50 / 80 mm. Korotusrenkaita voidaan asentaa useampi päällekkäin



Kannet Ø 300 mm

Nimitys	Lujuus- luokka	Jupalco LVI-koodi	Umpikansi		Nimitys	Lujuus- luokka	Jupalco LVI-koodi	Sadevesikansi	
			Alv 0%					Alv 0%	
Kansi Ø 300	C250 (25tn)	33636 14	42,00		Sadev. kansi Ø 300	C250 (25tn)	33636 24	44,00	
Kansi Ø 300	D400 (40tn)	33636 15	48,00		Sadev. kansi Ø 300	D400 (40tn)	33636 25	51,00	
Kansi Ø 300 lukkiutuva (Myydään kehyksen kanssa vain setteinä)	D400 (40tn)	33636 16	105,00		Sadev. kansi Ø 300 lukkiutuva (Myydään kehyksen kanssa vain setteinä)	D400 (40tn)	33636 26	107,00	
					Sadev.kansi Ø 300 matala malli	C250 (25tn)	33636 44	55,00	
Välíkansi Ø 250		33636 17	45,00		Galvanoitu, nostosangalla				
Hajutiivis välíkansi Ø 250		33636 18	150,00		Sopii säädettävälle kehykselle Ø 300 mm kehys korkea h=200 mm kahdelle kannelle				

Hinnasto 1.1.2015

Valurautaiset kaivonkansistot

Myynti: 09 - 4250 560

www.jupalco.com



ø 315 mm muovikaivoille
ø 300 mm kaivonkansistot

Jupalcon kannet ja kehykset ovat koneistettuja. Kehyksissä on kankikolo.

Jäätymissuojat ø 315 mm

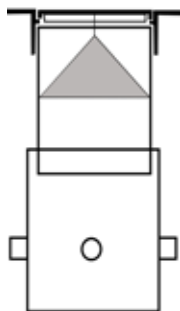

Sadevesikansi ø 300 C250
Jäätymissuoja ø 315, solumuovi
Säädettävä kehys ø 300

> saatavana myös ø 500 mm putkelle, sivu 41
> katso havainnekuva, sivu 41

Nimitys	Jupalco LVI-koodi	Jäätymissuojat		Jäätymissuoja ø 315 mm:n putkelle Materiaali solumuovi.
		Alv 0%		
Jäätymissuoja ø 315 ø 315 putkelle, solumuovi	33219 54		32,00	
Jäätymissuoja ø 315 - Tupla ø 315 putkelle, solumuovi	33219 55		64,00	

Hiekankeräysallas ø 250 mm
rumpuputkelle ø 315 mm

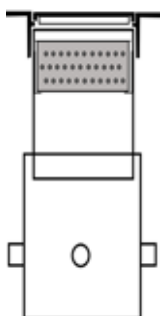

Hiekankeräysallas ø 250 h=200
RST - kiinnike x 3 kpl



RST-kiinnikkeet voidaan asentaa muoviputken sisäpinnalle jälkiasenteisena myös silloin kun muovikaivo on jo asennettu maahan.

> saatavana myös ø 500 mm putkelle, sivu 41
> saatavana myös ø 630 / 630 mm putkelle, sivu 52



Nimitys	Jupalco LVI-koodi	Hiekankeräysallas		Tarkoitettu ø 315 mm:n rumpuputkeen.
		Alv 0%		
Hiekankeräysallas ø 250 h=200 mm / ruostumaton teräs	33219 52		130,00	Sisältää nostokahvan ja kolme RST - kiinnikettä. Nostokahva helpottaa hiekankeräysaltaan tyhjentämistä.

Hinnasto 1.1.2015

Valurautaiset kaivonkansistot

Myynti: 09 - 4250 560

www.jupalco.com



ø 315 mm muovikaivolle
ø 331 mm kaivonkansistot
ø 335 mm kaivonkansistot



Sääd.kehys ø 335 h=200

Jupalcon kannet ja kehykset ovat koneistettuja. Kehyksissä on kankikolo.

Säädettävä kehys ø 335 mm

Kiinnitysreiät 4 kpl x 10,5 mm

Nimitys	Jupalco LVI-koodi	Yhdelle kannelle		
		Alv 0%		
Sääd.kehys ø 335 h=200 mm	33636 77	105,00		Ulkolaippa pyöreä ø 520 mm
Sääd.kehys ø 335 h=200 mm	33636 78	125,00		Ulkolaippa nelikulmainen 520 x 520 mm
Kor.kehys 300/335 h=50 mm	33636 79	55,00		Supistuva malli. Asennetaan sääd.kehykselle ø 335 mm Korotuskehykseen asennetaan ø 300 mm kansi
Kor.kehys 300/335 h=40/75 mm kalteva malli	33636 80	65,00		Supistuva malli. Asennetaan sääd.kehykselle ø 335 mm Korotuskehykseen asennetaan ø 300 mm kansi

Kannet ø 335 mm



Nimitys	Lujuus-luokka	Jupalco LVI-koodi	Umpikansi		Nimitys	Lujuus-luokka	Jupalco LVI-koodi	Sadevesikansi	
			Alv 0%					Alv 0%	
Kansi ø 335	D400 (40tn)	33636 82	58,00		Sadev.kansi ø 335	D400 (40tn)	33636 83	62,00	

Säädettävä kehys ø 331 mm - Up
Säädettävä kehys ø 335 mm - Up



Sääd.kehys ø 331 h=115



Sääd.kehys ø 335 h=105

Kiinnitysreiät 4 kpl x 10 mm

Nimitys	Jupalco LVI-koodi	Yhdelle kannelle		
		Alv 0%		
Sääd.kehys ø 331 h=115 mm	33636 84	94,00		Kehyksen ulkolaippa 460 mm Kannelle ø 331 mm
Sääd.kehys ø 335 h=105 mm	33636 85	94,00		Kehyksen ulkolaippa 540 mm Kannelle ø 335 mm

Kannet ø 331 mm - Up
Kannet ø 335 mm - Up



Nimitys	Lujuus-luokka	Jupalco LVI-koodi	Umpikansi		Nimitys	Lujuus-luokka	Jupalco LVI-koodi	Sadevesikansi	
			Alv 0%					Alv 0%	
Kansi ø 331	D400 (40tn)	33636 86	70,00		Sadev.kansi ø 331	D400 (40tn)	33636 88	75,00	
Kansi ø 335	D400 (40tn)	33636 87	71,00		Sadev.kansi ø 335	D400 (40tn)	33636 89	76,00	

Hinnasto 1.1.2015

Valurautaiset kaivonkansistot

Myynti: 09 - 4250 560

www.jupalco.com



Rännikaivot

Nimitys	Jupalco LVI-koodi	Aiv 0%	
Muovinen rännikaivo / salaojakaivo JUPALCO RK-315-SOK Materiaali PEH - muovia	33636 75	45,00	Kokonaiskorkeus h=600 mm Poistoyhde ø 110 mm:n muoviputkelle Korkeus 250 mm kaivon pohjasta
Valurautainen Sadev.kansi ø 310 Rännikaivolle	33636 61	37,00	Asennetaan rännikaivoon. Sadevesikannella ø 310 mm paikka loiskekuppi-osan pohjalla (n. 90 mm rännikaivon yläreunasta)
Muovinen rännisuppilo ø 315 mm PLUS RS-315-110-PLUS	33636 76	35,00	Yhde ø 110 mm
Valurautainen säädettävä kehys Rännikaivolle / suppilolle Laippa 480 x 480, h=115 mm Epäkeskeinen laippa	33261 05	75,00	Asennetaan rännikaivon suojaksi. Korkeutta säätämällä saadaan isompi loiskekuppi-osa (maksimissaan 150 mm)

Jupalcon muoviseen **rännikaivoon** asennetaan ø 310 mm:n valurautainen sadevesikansi. Tämä ratkaisu asennetaan syöksytorven alle. Rännikaivon korkeus on 600 mm. Sakkapesä on 200 mm ja poistoyhde ø 110 mm:n muoviputkelle.

Kivetys- ja asfaltti-alueelle on kätevä asentaa Jupalcon valurautainen rännikaivon kehys, jossa ulkolaippa on epäkeskeisesti nelikulmainen. Tämä helpottaa kehysten ympärille asennettavien pihakivien asennustyötä.

Kehyksen reikä on laipassa epäkeskeisesti. Kehystä 90° jaksoissa kääntämällä on helppo löytää kehykselle oikea asennuspaikka suhteessa esim. rakennuksen sokkeliin.

Jupalcon valurautainen rännikaivon kehys on vaivaton asentaa kohteisiin joissa on jo muovinen **ø 315 mm:n rännisuppilo**. Ratkaisun avulla saat talosi rännikaivoista ja suppiloista tyylikkää ja edustavat. Kehys asennetaan suoraan putken päälle jolloin rännisuppilo jää kehysten sisään.

Jupalcon rännikaivoa voidaan käyttää myös kaivon alaosana ja sitä voidaan korottaa **muoviputkella**.

Muoviputken yläpäähän voidaan asentaa erillaisia Jupalcon kansistotyyppisiä riippuen asennuskohteesta.

Aukeamalla muutamia asennusesimerkkejä.

Muovinen ø 315 mm:n rännisuppilo
Kehys rännikaivolle 480 x 480
epäkeskeinen laippa

Tarvittaessa käytetään
ø 315 mm:n suojaholkkia

Rännikaivo +
Sadevesikansi ø 310 mm +
Kehys rännikaivolle 480 x 480
epäkeskeinen laippa



Muovinen ø 315 mm rännisuppilo PLUS
Kehys rännikaivolle 480 x 480
epäkeskeinen laippa

Rännikaivo +
Sadevesikansi ø 310 mm

Hinnasto 1.1.2015 Valurautaiset kaivonkansistot

Myynti: 09 - 4250 560
www.jupalco.com



Rännikaivot Asennusesimerkkejä



Sadev.kansi Ø 310 mm



Kehys Ø 330 +
sadev.potero Ø 250 +
rumpuputki Ø 315 mm



Kehys 430 x 430 +
sadev.potero Ø 250 +
rumpuputki Ø 315 mm

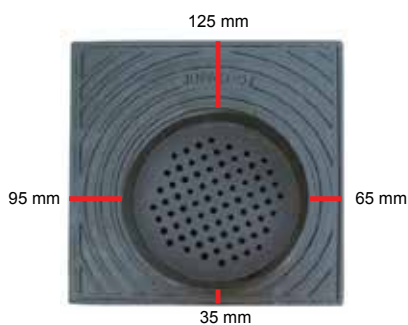

Kehys rännikaivolle 480 x 480
epäkeskeinen laippa
+ sadev.kansi Ø 310



Sääd.kehys Ø 300 +
Sadev.kansi 300 C250 +
rumpuputki Ø 315 mm



Sääd.kehys Ø 300 / laippa nelikulmainen +
Sadev.kansi 300 C250 +
rumpuputki Ø 315 mm

Valurauta kansistot

Hinnasto 1.1.2015

Valurautaiset kaivonkansistot

Myynti: 09 - 4250 560

www.jupalco.com



Rännikaivot

Syöksytorven alle

Sadevesikannessa on epäkeskeinen reikä, joten syöksytorven voi tarvittaessa asentaa niin että syöksytorvi menee suoraan kaivoon.

Sadevesikantta kääntämällä on helppo löytää epäkeskeiselle reiälle oikea asennuskohta suhteessa syöksytorveen.



Esimerkkisovellus

Muovikaivon päälle on asennettu valurautainen säädettävä kehys, jossa on epäkeskeinen laippa. Tämä ratkaisu sopii erityisen hyvin kivetys-alueille.



Esimerkkisovellus



Esimerkkisovellus

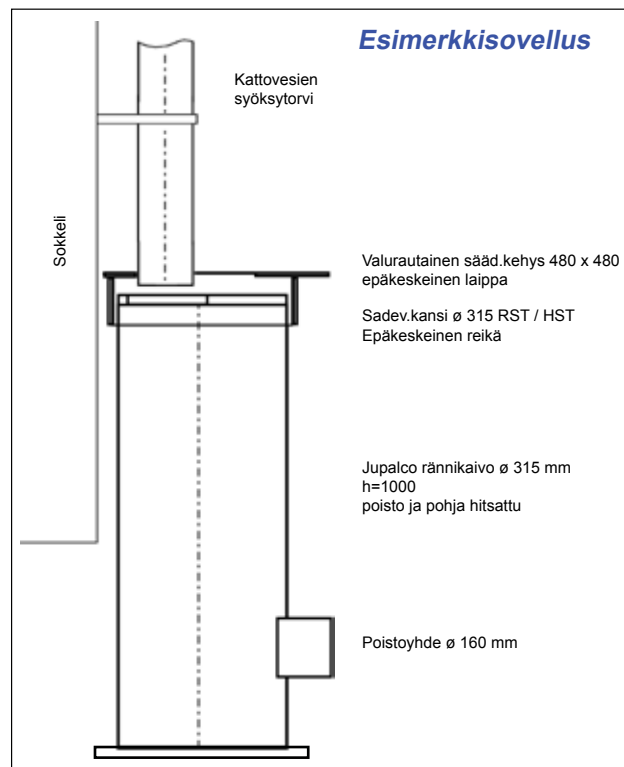

Sadevesikansi ø 315 mm
Epäkeskeinen reikä ø 170 mm



Sadevesikansi ø 315 mm
Epäkeskeinen reikä ø 115 mm



Sadevesikansi ø 315 mm
Epäkeskeinen reikä ø 170 mm
Reikä avoin, nk. kuunsirppi

Rännikaivosovellus syöksytorven alle

Nimitys	Jupalco LVI-koodi	Aiv 0%	
Valurautainen säädettävä kehys Laippa 480 x 480, h=115 mm Epäkeskeinen laippa	33261 05	75,00	Asennetaan muovikaivon suojuksi. Korkeutta säätämällä saadaan isompi loiskekuppi-osa (maksimissaan 150 mm)
Sadevesikansi ø 315 mm Epäkeskeinen reikä ø 170 mm	33635 55	55,00	Materiaali RST / HST (lisähintaan maalaus RAL)
Sadevesikansi ø 315 mm Epäkeskeinen reikä ø 115 mm	33635 56	55,00	Materiaali RST / HST (lisähintaan maalaus RAL)
Sadevesikansi ø 315 mm, reikä avoin, nk. kuunsirppi Epäkeskeinen reikä ø 170 mm	33635 57	55,00	Materiaali RST / HST (lisähintaan maalaus RAL)
Muovikaivo ø 315 h=1000 mm Poistoyhde ø 160 mm:n muoviputkelle Hitsatulla pohjalla		120,00	Kokonaiskorkeus 1000 mm Sakkapesä 250 mm

Hinnasto 1.1.2015 Valurautaiset kaivonkansistot

Myynti: 09 - 4250 560
www.jupalco.com



Säätöputken laajennus

- Jupalcon uusi mallisuojaattu innovaatio (PRH 25626)



Säätöputken laajennus on tarkoitettu kohteisiin, joissa kaivon halkaisijaa laajennetaan isommaksi, jos nykyisen ritiläkannen kapasiteetti ei riitä keräämään kaikkia sadevesiä talteen.

Katso esimerkkisovellus säätöputken laajennuksesta 315 → 500 mm. Se asennetaan säätöputken \varnothing 315 mm tilalle, jolloin suppilomallinen yläosa laajenee 500 mm:iin. Laajennusosaan asennetaan \varnothing 500 mm:n säädettävä kehys sekä sopivan painoluokituksen sadevesikansi.

Tarvittaessa voidaan käyttää normaalia korkeampaa säädettävää kehystä, jossa on isompi säätövara. Se helpottaa asennusta esimerkiksi uudelleen asfaltoitaessa.



Routivan maan takia säätöputken sivurakenteessa on stabilointiputki (asy plus - mallit). Se täytetään hiekalla.

Stabilointiputken tarkoitus on toimia lukitteena, joka pitää säätöputken laajennuksen tukevasti paikoillaan ja estää routivaa maata nostamasta sitä ylöspäin.

Tutustu tarkemmin eri kokoluokkiin sivuilla 32 - 33.

Kartoita myyntimme kanssa juuri oikeat ratkaisut teidän tarpeisiinne.

Esimerkkisovellus säätöputken laajennuksesta

Säädettävä kehys \varnothing 500 mm h=135 mm
sadevesikansi \varnothing 500 D400



Hinnasto 1.1.2015 Valurautaiset kaivonkansistot

Myynti: 09 - 4250 560

www.jupalco.com



Säätöputken laajennus

- Jupalcon uusi mallisuojaattu innovaatio (PRH 25626)

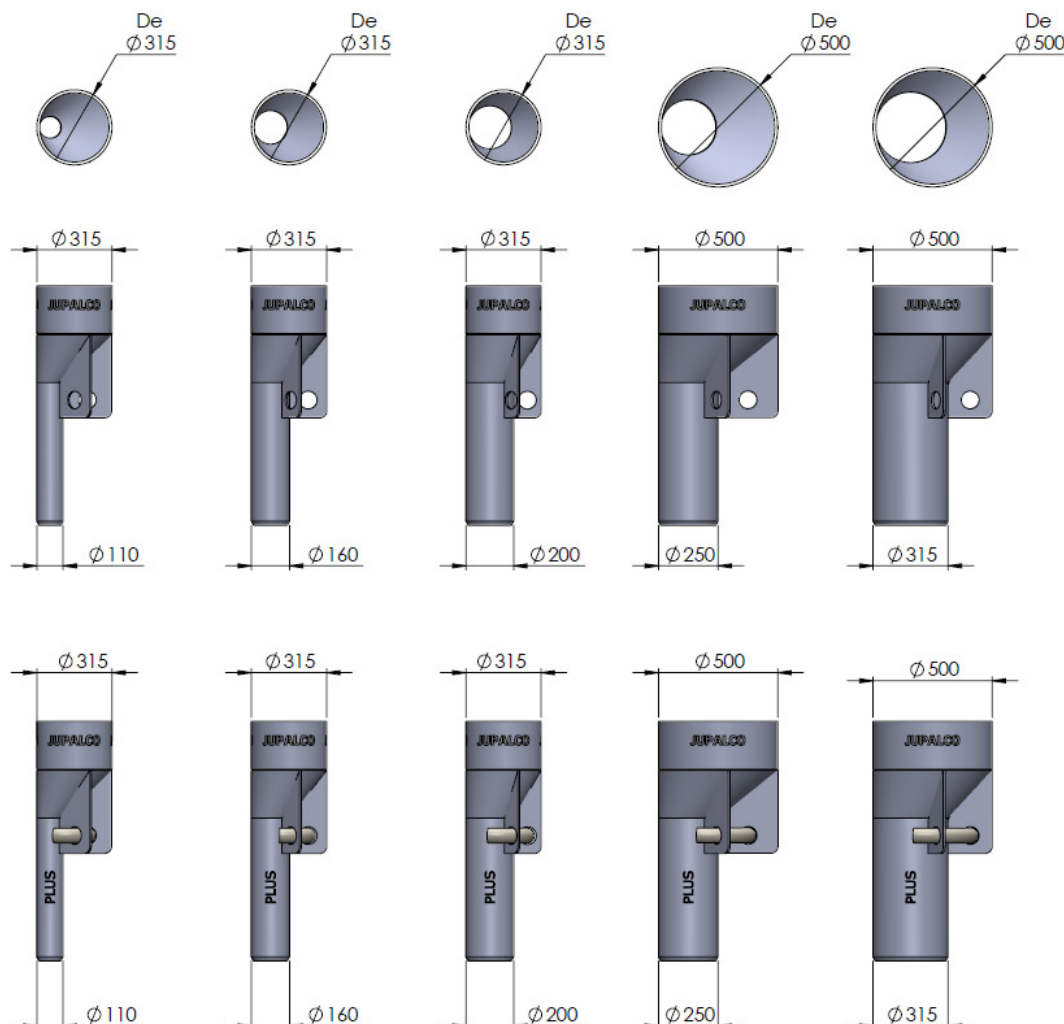

Nimitys	Jupalco LVI-koodi	Jupalco EAN-koodi
Säätöputken laajennus 110 / 315 ASY	33667 96	6415833667964
Säätöputken laajennus 160 / 315 ASY	33667 97	6415833667971
Säätöputken laajennus 200 / 315 ASY	33667 98	6415833667988
Säätöputken laajennus 250 / 500 ASY	33667 99	6415833667995
Säätöputken laajennus 315 / 500 ASY	33667 95	6415833667957

Säätöputken laajennus 110 / 315 ASY PLUS (stabilointiputkella)	33668 04	6415833668046
Säätöputken laajennus 160 / 315 ASY PLUS (stabilointiputkella)	33668 05	6415833668053
Säätöputken laajennus 200 / 315 ASY PLUS (stabilointiputkella)	33668 06	6415833668060
Säätöputken laajennus 250 / 500 ASY PLUS (stabilointiputkella)	33668 07	6415833668077
Säätöputken laajennus 315 / 500 ASY PLUS (stabilointiputkella)	33668 08	6415833668084

Hinnasto 1.1.2015

Valurautaiset kaivonkansistot

Myynti: 09 - 4250 560

www.jupalco.com



Säätöputken laajennus

- Jupalcon uusi mallisuojaattu innovaatio (PRH 25626)

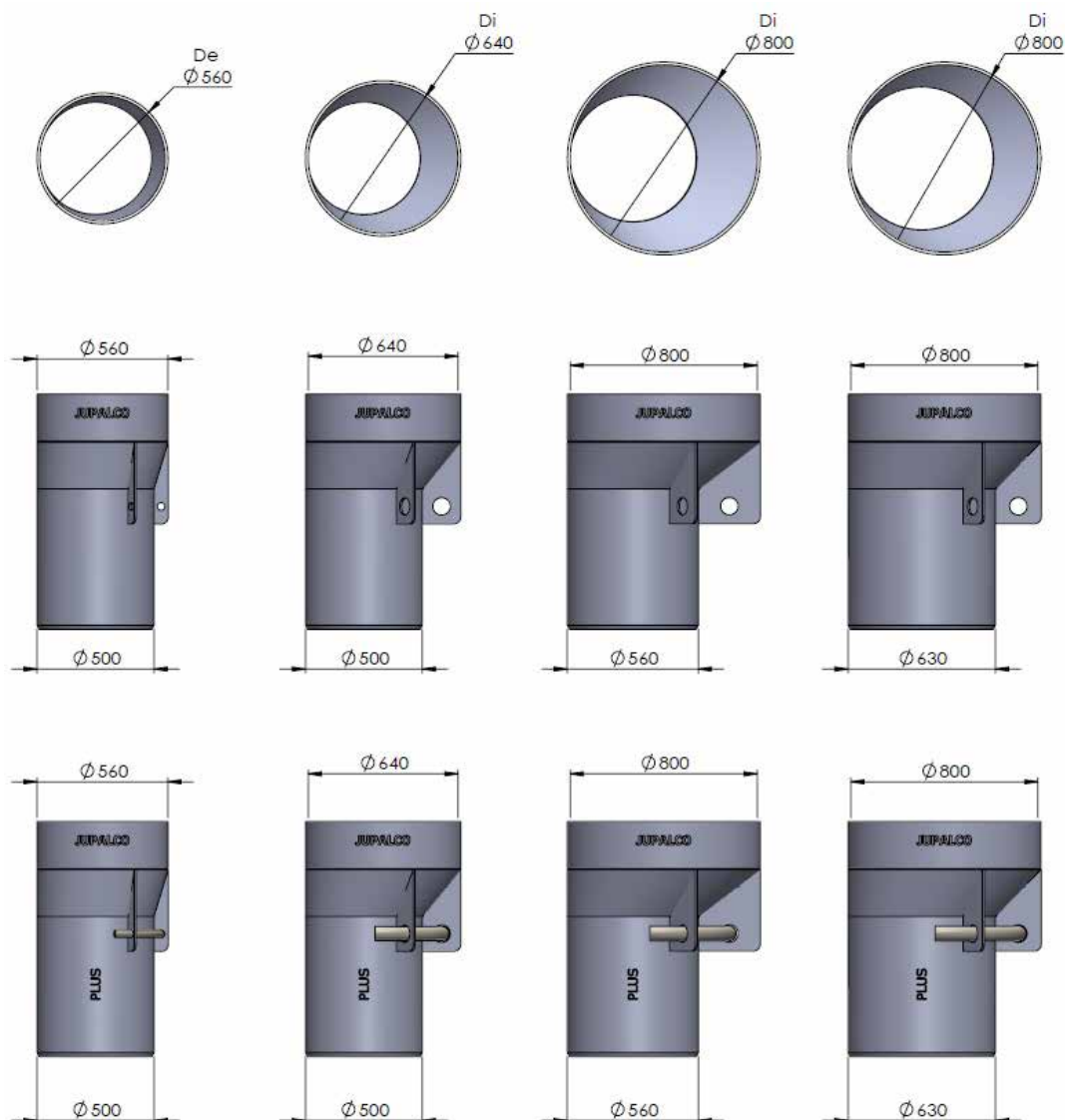

Valurauta kansistot

Nimitys	Jupalco LVI-koodi	Jupalco EAN-koodi
Säätöputken laajennus 500 / 560 ASY	33668 00	6415833668008
Säätöputken laajennus 500 / 640 ASY	33668 01	6415833668015
Säätöputken laajennus 560 / 800 ASY	33668 02	6415833668022
Säätöputken laajennus 630 / 800 ASY	33668 03	6415833668039

Säätöputken laajennus 500 / 560 ASY PLUS (stabilointiputkella)	33668 09	6415833668091
Säätöputken laajennus 500 / 640 ASY PLUS (stabilointiputkella)	33668 10	6415833668107
Säätöputken laajennus 560 / 800 ASY PLUS (stabilointiputkella)	33668 11	6415833668114
Säätöputken laajennus 630 / 800 ASY PLUS (stabilointiputkella)	33668 12	6415833668121

Hinnasto 1.1.2015

Valurautaiset kaivonkansistot

Myynti: 09 - 4250 560
www.jupalco.com



Ø 315 mm muovikaivoille
Reunakivikansistot - ASY
Nelikulmaisella sadevesikannella

Jupalcon kannet ja kehykset ovat koneistettuja. Kehyksissä on kankikolo.



Nimitys	Lujuus- luokka	Jupalco LVI-koodi	Aiv 0%	
Sääd.kehys 315 - ASY Laippa nelikulmainen ASY - epäkeskeinen		33636 04	180,00	Asennetaan Ø 315 putkelle Laipan koko 530 x 530 Kannen paikka nelikulmainen
Sadev.kansi 335 x 335 koneistettu	D400 (40tn)	33636 45	135,00	Kannen paksuus 50 mm
Kansi 335 x 335 koneistettu	D400 (40tn)	33636 46	185,00	Kannen paksuus 50 mm
Asennusrenkas, galvanoitu aukko epäkeskeinen		33667 80	Pyydä tarjous	Sopii säädettäville kehyksille Ø 500, Ø 550 ja Ø 600 mm

Jupalcon **reunakivikansisto - ASY** on tarkoitettu ensisijaisesti liikennealueelle reunakivien viereen sadevesikansistoksi.

Ratkaisu sopii myös tukimuurien tai sokkeleiden viereen tehtyihin kaivoihin. Rakenne on tehty siten että laipan reunan etäisyys kaivon keskipisteestä on eri mittainen. Kehystä 90° jaksoissa kääntämällä on helppo löytää kehykselle oikea asennuspaikka suhteessa reunakiveen.

Reunakivikansisto on kätevä asentaa myös kivetysalueelle. Pihakivien asennus käy vaivatta koska kehyksen ulkolaippa on nelikulmainen.

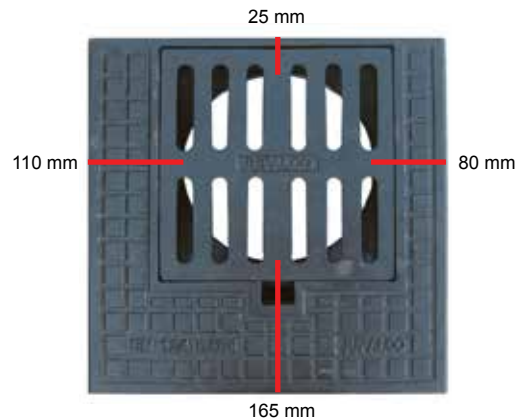

Jupalcon ASY - kansisto asennettuna reunakiven viereen.



Esimerkkisovellus. Epäkeskeinen säätö esim. kivijalan mukaan.

Valurautainen säädettävä kehys 315 mm - ASY
+ galvanoitu asennusrenkas - aukko epäkeskeinen
+ Valurautainen säädettävä kehys Ø 600 mm

Hinnasto 1.1.2015

Valurautaiset kaivonkansistot

Myynti: 09 - 4250 560

www.jupalco.com



Ø 315, Ø 500, Ø 560 ja Ø 630 mm muovikaivoille
Ø 600 mm betonikartiorengaalle (aukko Ø 600 mm)

Kourulaattakansistot, kivetysalueelle
Neliön muotoiset 415 x 415 mm kourukansistot



Valurauta kansistot

Torialueen kourujen tyhjennyskaivojen sadevesikansisto.

Sadevesikaivon yläosa eli kehys sekä ritiläkansi noudattavat kourun koveraa muotoa.

Kourukansisto on saman muotoinen kuin markkinoilla oleva 415 mm:n graniitti tai betoninen kourulaatta. Asennusrenkas toimii kaivon säätökehysenä ja sillä kansisto voidaan liittää RST- ja muovikaivoihin tai betonikartiorengaalle.

Kourulaattakansisto on mahdollista asentaa myös Ø 500, Ø 550 tai Ø 600 mm:n säädettävän kehysen päälle. Säädettävään kehyseseen asennetaan ensin galvanoitu kansi, jossa on epäkeskeinen reikä. Kantta kääntämällä on mahdollista hienosäätää kourulaattakansiston asennuskohta suhteessa ympäröivään kivitykseen.

Nimitys	Lujuus- luokka	Jupalco LVI-koodi	Alv 0%	
Sääd. kehys 415 x 415 h=130 mm		33261 00	80,00	Kouru R1100 (20 mm)
Sadev.kansi 415 x 415 koneistettu	D400 (40tn)	33261 01	180,00	Kouru R1100 (20 mm)
Asennusrenkas Ø 315 / 500, valurautaa		33261 02	120,00	Sovite muoviputkille Ø 315 / 500 mm
Asennusrenkas Ø 600, valurautaa		33261 12	Pyydä tarjous	Sovite muoviputkille Ø 560 ja Ø 630 mm sekä betonikartiorengaalle Ø 600 mm
Asennusrenkas, galvanoitu aukko epäkeskeinen		33667 79	Pyydä tarjous	Sopii säädettäville kehysille Ø 500, Ø 550 ja Ø 600 mm

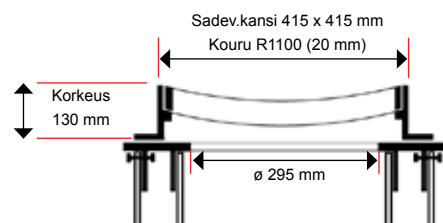

Sovite muoviputkille
Ø 315, Ø 500, Ø 560, Ø 630 mm
tai betonikartiorengaalle Ø 600 mm



Sadevesikansi 415 x 415 mm - Kouru R1100 (20 mm)



Kehys 415 x 415 mm - Kouru R1100 (20 mm)



Esimerkkisovellus. Epäkeskeinen säätö esim. kivijalan mukaan.

Valurautainen kehys 415 x 415 mm - Kouru R1100 (20 mm)
+ galvanoitu asennusrenkas - aukko epäkeskeinen
+ Valurautainen säädettävä kehys Ø 500 mm



Asennusrenkas Ø 315 / 500 mm

Hinnasto 1.1.2015

Valurautaiset kaivonkansistot

Myynti: 09 - 4250 560
www.jupalco.com



Ø 400 mm muoviputkelle
johon asennettu teleskooppirengas Ø 400 / 315 mm
Lukittavat Ø 337 mm kaivonkansistot

Jupalcon kannet ja kehukset ovat koneistettuja. Kehyksissä on kankikolo.

Teleskoopin säätö on minimissään, mutta kehys on silti maan pinnan yläpuolella.



Havaittiin talvella.

Ratkaisu:

1. Poista Ø 315 mm teleskooppiputki valurautakansistoiheen.
2. Asenna tilalle Ø 337 mm:n kansisto. Ø 337 mm:n kansiston alahelman halkaisija on 315 mm, joten se asentuu suoraan 400/315 mm:n teleskooppirenkaan sisään.
3. Näin saat kansiston suoraan asennettua oikeaan korkoon.

Ratkaisussa selvitetään ilman suurempia maansiirtotöitä. Asfalttia ei tarvitse piikata, eikä kaivoa tarvitse kaivaa kokonaan esille.



Ratkaistiin keväällä.

Säädettävä kehys Ø 337 mm
Sadev.kansi Ø 337 mm



Nimitys	Lujuus-luokka	Jupalco LVI-koodi	Alv 0%	
Sääd.kehys Ø 337 h=140 Sadev.kansi Ø 337	D400 (40tn)	33667 90	140,00	Kehys ja kansi myydään aina settinä Lukittava Kehyksen vapaa-aukko 225 mm
Teleskooppirengas Ø 400 / 315 mm		MM7010	75,00	Ruuvikiinnitteinen malli Ø 400 mm muoviputkelle

Kansisto asennetaan suoraan teleskooppi-
renkaaseen Ø 400 / 315 mm.

Kansisto on lukittava. Kansi kiinnitetään kehukseen
kahdella kuusiokolopultilla. Kannen avaamiseen ja
lukitukseen tarvitaan kuusiokoloavain.

Kehys ja sadevesikansi myydään aina settinä.
Painoluokitus on D400.

Sadevesikannessa on rajoitetusti läpivirtausaukkoja,
jolloin matalan kaivon jäätymisriski pienenee.



Hinnasto 1.1.2015

Valurautaiset kaivonkansistot

Myynti: 09 - 4250 560

www.jupalco.com



ø 400 mm betoniputkelle (aukko ø 400 mm)
 ø 400 mm muoviputkelle (ulkohalkaisija ø 400 mm)
 ø 400 mm kaivonkansistot, päälíkansi 415 mm

Jupalcon kannet ja kehukset ovat koneistettuja. Kehyksissä on kankikolo.

Säädettävä kehys ø 415 mm
 Muoviputkelle ulkohalk. ø 400 mm

Kiinnitysreiät 4 kpl x 10 mm



Nimitys	Jupalco LVI-koodi	Yhdelle kannelle		Nimitys	Jupalco LVI-koodi	Kahdelle kannelle	
		Alv 0%				Alv 0%	
Sääd.kehys 415 h=123 mm yhdelle kannelle muoviputkelle ulkohalk. ø 400 mm	33635 83	125,00		Sääd.kehys 415 h=270 mm kahdelle kannelle muoviputkelle ulkohalk. ø 400 mm	33635 84	135,00	

Säädettävä kehys ø 415 mm
 Betoniputkelle aukko ø 400 mm



Nimitys	Jupalco LVI-koodi	Yhdelle kannelle		Nimitys
		Alv 0%		
Sääd.kehys 415 h=270 mm yhdelle kannelle	33635 82	135,00		betoniputkelle aukko ø 400 mm

Kannet ø 415 mm



Välikansi



Nimitys	Lujuusluokka	Jupalco LVI-koodi	Umpikansi		Nimitys	Lujuusluokka	Jupalco LVI-koodi	Sadevesikansi	
			Alv 0%					Alv 0%	
Kansi ø 415	D400 (40tn)	33635 80	94,00		Sadev. kansi ø 415	D400 (40tn)	33635 81	97,00	
Välikansi ø 360		33635 85	60,00		Galvanoitu, nostosangalla				

Hinnasto 1.1.2015

Valurautaiset kaivonkansistot

Myynti: 09 - 4250 560

www.jupalco.com



Ø 500 mm muoviputkelle
Ø 500 mm kaivonkansistot

Jupalcon kannet ja kehykset ovat
koneistettuja. Kehyksissä on kankikolo.



Säädettävä kehys Ø 500 h=135
LAIPAN HALKAISIJA Ø 680 mm
Sopii asfaltti-alueelle



Säädettävä kehys Ø 500 h=200
LAIPAN HALKAISIJA Ø 680 mm
Korkea malli



Säädettävä kehys Ø 500 h=135
LAIPAN HALKAISIJA Ø 640 mm
Sopii betonoitavalle alueelle



Säädettävä kehys Ø 500 h=100
LAIPAN HALKAISIJA Ø 600 mm
Sopii betonoitavalle alueelle



Säädettävä kehys Ø 500 h=135
LAIPAN KOKO 680 x 680 mm
Sopii kivetysalueelle

Säädettävät kehykset Ø 500 mm
muovikaivolle Ø 500 mm

Kiinnitysreiät 4 kpl x 10,5 mm

Nimitys	Jupalco LVI-koodi	Yhdelle kannelle	
		Alv 0%	
Sääd.kehys Ø 500 h=135 mm / laippa Ø 680	33219 01	105,00	Laipan halkaisija Ø 680 mm
Sääd.kehys Ø 500 h=200 mm / laippa Ø 680	33219 21	pyydä tarjous	Laipan halkaisija Ø 680 mm
Sääd.kehys Ø 500 h=135 mm / laippa Ø 640	33219 03	95,00	Laipan halkaisija Ø 640 mm
Sääd.kehys Ø 500 h=100 mm / laippa Ø 600	33219 04	75,00	Laipan halkaisija Ø 600 mm
Sääd.kehys Ø 500 h=135 mm laippa nelikulmainen	33219 02	175,00	Laipan koko 680 x 680 mm

Supistuva kehys
kannen halkaisija Ø 500 mm
betonikartiorenkaalle Ø 600 mm



kehys Ø 500 / 600 h=100
kahdelle kannelle

Kiinteät kehykset Ø 500 mm
betonikartiorenkaalle Ø 600 mm

Nimitys	Jupalco LVI-koodi	Yhdelle kannelle	Nimitys	Jupalco LVI-koodi	Kahdelle kannelle
		Alv 0%			Alv 0%
Kehys Ø 500 / 600 h=100 Yhdelle kannelle	33239 10	105,00	Kehys Ø 500 / 600 h=100 Kahdelle kannelle	33239 07	110,00

Hinnasto 1.1.2015

Valurautaiset kaivonkansistot

Myynti: 09 - 4250 560

www.jupalco.com



ø 500 mm aukolle
ø 500 mm kaivonkansistot

Jupalcon kannet ja kehukset ovat
koneistettuja. Kehyksissä on kankikolo.

Kiinteät kehukset
betonikannelle,
jossa aukko ø 500 mm



Korotusringas ø 500 h=40



Kehys ø 500 h=100
kahdelle kannelle

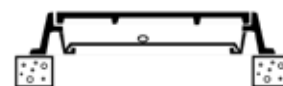

Nimitys	Jupalco LVI-koodi	Yhdelle kannelle	Nimitys	Jupalco LVI-koodi	Kahdelle kannelle
		Alv 0%			Alv 0%
Kehys / kor.reng ø 500 h=40 mm	33219 32	101,00	→ kalteva malli	33219 33	115,00
Kehys / kor.reng ø 500 h=50 / 80 mm	33219 34	160,00			
			Kehys ø 500 h=100 mm Kahdelle kannelle		

Kannet ø 500 mm



Välikansi ø 445



Nimitys	Lujuus- luokka	Jupalco LVI-koodi	Umpikansi	Nimitys	Lujuus- luokka	Jupalco LVI-koodi	Sadevesikansi
			Alv 0%				Alv 0%
Kansi ø 500	A15 (5tn)	33219 12	88,00	Sadev. kansi ø 500	A15 (5tn)	33219 22	80,00
Kansi ø 500	B125 (15tn)	33219 13	95,00	Sadev. kansi ø 500	B125 (15tn)	33219 23	111,00
Kansi ø 500	C250 (25tn)	33219 14	101,00	Sadev. kansi ø 500	C250 (25tn)	33219 24	114,00
Kansi ø 500	D400 (40tn)	33219 15	106,00	Sadev. kansi ø 500	D400 (40tn)	33219 25	120,00
Välikansi ø 445		33219 16	53,00	Galvanoitu, nostosangalla			

Hinnasto 1.1.2015

Valurautaiset kaivonkansistot

Myynti: 09 - 4250 560

www.jupalco.com



Ø 500 mm kaivonkansistot

Hajutiivis kansistoratkaisu Ø 500 mm kaivolle

Haiseeko viemäriin? Saneeraa hajut pois Jupalcon ratkaisulla.

Valurautainen välikansi- / suojarahka Ø 500 mm mahdollistaa välikannen asennuksen 500 mm:n kaivoon.

Jupalcon välikansi- / suojarahka asennetaan Ø 500 mm:n säädettävään kehukseen. Se asennetaan ulkohalkaisijaltaan 500 mm:n muoviputken päähän. Kokoonpano korottaa kaivoa yhteensä 195 mm.

Välikansi- / suojarahka suojaa muovista nousuputkea alueilla joissa on raskasta liikennettä. Tällaisia kohteita löytyy mm. satamista, terästehtaista sekä alueilta joissa on prosessiteollisuutta.

Haponkestävässä välikannessa on kolme lukituskahvaa sekä tiiviste. Välikansi on lämpöeristetty sekä hajutiivis.



Valurautainen välikansi- / suojarahka Ø 500 mm

Välikansi Ø 450 mm

Nimitys	Jupalco LVI-koodi	Alv 0%	
Välikansi- / suojarahka Ø 500 h=270 mm	33219 06	250,00	Asennetaan Ø 500 mm:n putkeen.
Hajutiivis välikansi Ø 450 tiivisteellä	33219 17	275,00	Haponkestävä, lämpöeristetty, salpalukitus, nostosangalla.

Esimerkkiratkaisu hajun poistosta 500 mm:n teleskooppikaivossa.



Säädettävä kehys Ø 500 h=135



Hajutiivis välikansi Ø 450



Välikansi- / suojarahka Ø 500

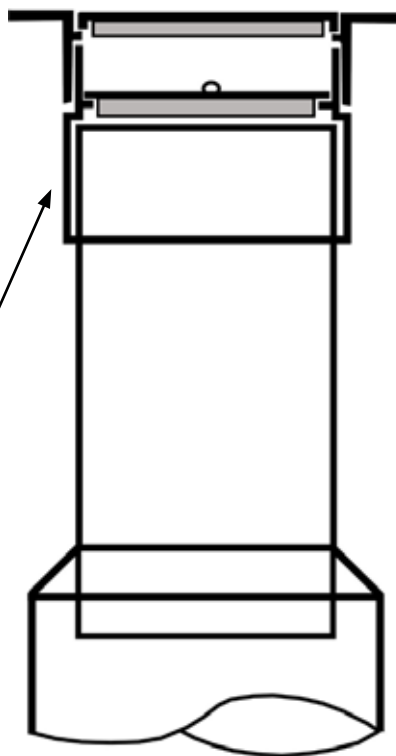

Säädettävä kehys Ø 500 h=135
+ kansi Ø 500 mm

Hajutiivis välikansi Ø 450

Välikansi- / suojarahka Ø 500

Säätö- / teleskooppiputki Ø 500 mm

Teleskooppirengas

Kaivon pohjaosa

Hinnasto 1.1.2015 Valurautaiset kaivonkansistot

Myynti: 09 - 4250 560
www.jupalco.com



Ø 500 mm kaivonkansistot

Jupalcon kannet ja kehykset ovat koneistettuja. Kehyksissä on kankikolo.

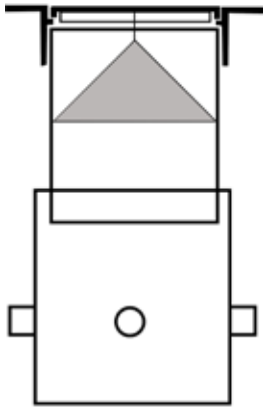

Sadevesikansi Ø 500 C250
Jäätymissuoja Ø 500, solumuovi
Säädettävä kehys Ø 500

Jäätymissuojat Ø 500 mm

> saatavana myös Ø 315 mm putkelle, katso sivulta 26



Nimitys	Jupalco LVI-koodi	Jäätymissuojat		Jäätymissuoja Ø 500 mm:n putkelle Materiaali solumuovi.
		Alv 0%		
Jäätymissuoja Ø 500 Ø 500 putkelle, solumuovi	33219 56		35,00	
Jäätymissuoja Ø 500 - Tupla Ø 500 putkelle, solumuovi	33219 57		70,00	

Hiekankeräysallas Ø 445 mm teleskooppiputkelle Ø 500 mm

> saatavana myös Ø 315 mm putkelle, sivu 26
> saatavana myös Ø 530 / 630 mm putkelle, sivu 52

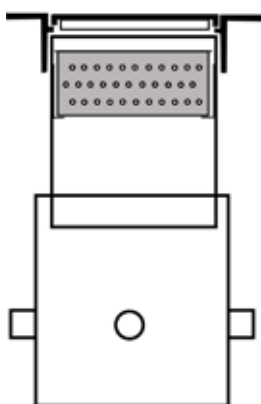

Hiekankeräysallas Ø 445 h=200
RST - kiinnike x 4 kpl



RST-kiinnikkeet voidaan asentaa muoviputken sisäpinnalle jälkiasenteisena myös silloin kun muovikaivo on jo asennettu maahan.



Nimitys	Jupalco LVI-koodi	Hiekankeräysallas		Tarkoitettu Ø 500 mm:n teleskooppiputkeen. Sisältää nostokahvan ja neljä RST - kiinnikettä. Nostokahva helpottaa hiekankeräysaltaan tyhjentämistä.
		Alv 0%		
Hiekankeräysallas Ø 445 h=200 mm / ruostumaton teräs	33219 53		150,00	

Hinnasto 1.1.2015

Valurautaiset kaivonkansistot

Myynti: 09 - 4250 560

www.jupalco.com



Aukolle 500 x 500 mm

Neliökannet 500 x 500 mm
(kantikkaat)

Jupalcon kannet ja kehykset ovat
koneistettuja. Kehyksissä on kankikolo.



kor.kehys 500 x 500 h=40



Kehys 500 x 500 h=100
kahdelle kannelle

Kiinteät neliökehykset
500 x 500 mm

Nimitys	Jupalco LVI-koodi	Yhdelle kannelle	Nimitys	Jupalco LVI-koodi	Kahdelle kannelle
		Alv 0%			Alv 0%
Kehys 500 x 500 h=40 mm	33329 53	108,00	Kehys 500 x 500 h=100 mm → kalteva malli	33329 54	145,00
Kor.kehys 500 x 500 h=40 mm	33329 52	125,00			
Kor.kehys 500 x 500 h=50 / 80 mm	33329 56	170,00			



Säädettävä kehys 500 x 500 h=200

Säädettävät neliökehykset
500 x 500 mm

Nimitys	Jupalco LVI-koodi	Yhdelle kannelle	laipan koko 600 x 600 → aukolle 500 x 500
		Alv 0%	
Sääd. kehys 500 x 500 h=200 mm	33329 55	220,00	

Neliökannet
500 x 500 mm



Välikansi 440 x 440



Nimitys	Lujuus-luokka	Jupalco LVI-koodi	Umpikansi	Nimitys	Lujuus-luokka	Jupalco LVI-koodi	Sadevesikansi
			Alv 0%				Alv 0%
Kansi 500x500	A15 (5tn)	33219 80	105,00	Sadev. kansi 500x500	A15 (5tn)	33219 90	117,00
Kansi 500x500	B125 (15tn)	33219 82	140,00	Sadev. kansi 500x500	B125 (15tn)	33219 92	147,00
Kansi 500x500	C250 (25tn)	33219 81	178,00	Sadev. kansi 500x500	C250 (25tn)	33219 91	165,00
Kansi 500x500	D400 (40tn)	33219 84	211,00	Sadev. kansi 500x500	D400 (40tn)	33219 93	207,00
Välikansi 440x440		33219 83	67,00				

Hinnasto 1.1.2015

Valurautaiset kaivonkansistot

Myynti: 09 - 4250 560

www.jupalco.com



Suorakaiteen / neliön muotoiset kanaali sadevesikannet

Jupalcon kannet ja kehykset ovat koneistettuja. Kehyksissä on kankikolo.

Valikoimistamme löytyvät kaikki tarvittavat kannet kanaalien rakentamiseen. Käyttökohteena mm. pesu- ja korjaushallit. Kanaalien kokonaispituus määräytyy aina kohteen mukaan.

500 x 500 mm:n kaivonkannet, asennuksen periaate kanaaleihin

Kaivonkannet on asennettava kanaaleihin niin että kaivonkansien alapuolella olevien vahvikepalkkien asennussuunta on havainnekuvan mukainen.

Nuolilla kuvataan ritiläkansien alla olevien vahvikepalkkien asennussuunta.

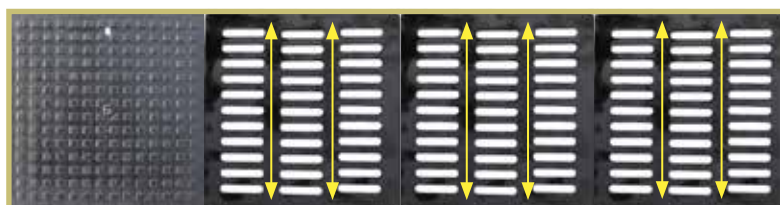

Kanaaleihin asennettuna kaivonkansien kosketuspinnat saavat tuen vain kahdelta sivulta. Tällöin lujuusluokka on puolet kaivonkannen alkuperäisestä lujuusluokituksesta. Esimerkkinä lujuusluokka C250 / 25 tonnia. Painoluokitus on kanaaleihin asennettuna puolet ilmoitetusta eli 12,5 tonnia.

Nimitys	Lujuusluokka	Jupalco LVI-koodi	Sadevesikansi
			Alv 0%
Sadev.kansi 190 x 500	C250 (25tn)	33219 94	84,00
Sadev.kansi 200 x 500	C250 (25tn)	33219 95	84,00
Sadev.kansi 250 x 300	D400 (40tn)	33219 96	120,00
Sadev.kansi 300 x 480	C250 (25tn)	33219 97	145,00
Sadev.kansi 355 x 385	C250 (25tn)	33667 89	90,00
Sadev.kansi 415 x 480	C250 (25tn)	33219 99	180,00
Sadev.kansi 375 x 500	B125 (15tn)	33219 98	145,00

Nimitys	Lujuusluokka	Jupalco LVI-koodi	Sadevesikansi
			Alv 0%
Sadev.kansi 335 x 335 koneistettu	D400 (40tn)	33636 45	135,00
Sadev.kansi 390 x 580 koneistettu	D400 (40tn)	33261 06	250,00
Sadev.kansi 415 x 415 koneistettu → kouru R1100 (20 mm)	D400 (40tn)	33261 01	180,00

Hinnasto 1.1.2015

Valurautaiset kaivonkansistot

Myynti: 09 - 4250 560

www.jupalco.com



Neliökannet 700 x 700 mm (kantikkaat)

Kuvassa oikealla kansiston esimerkkisovellus. Kehys on suorakaiteen muotoinen ja siinä on kolme-osainen kansirakenne. Kehyksessä olevat tartuntaraudat helpottavat kehyn asentamista betonivaluun.

Kaikki kolme osaa irroitettavissa, jolloin saadaan iso vapaa aukko.

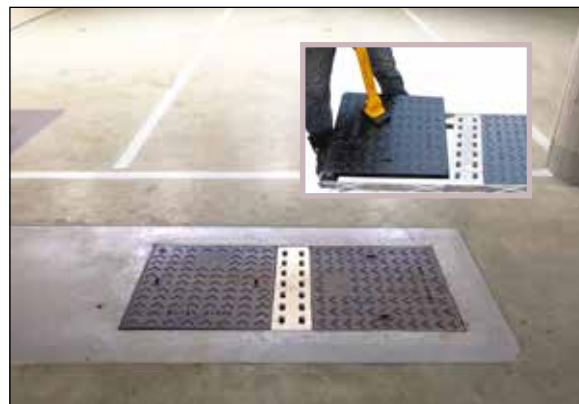

Kehys 700 x 700 h=50
Kansi 624 x 624 C250



Kansi 624 x 624 C250

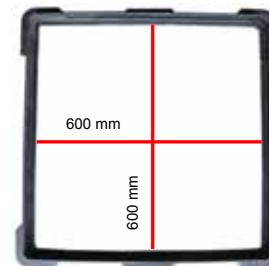

Kehys 700 x 700 h=50
Kehyksen vapaa-aukko 600 x 600

Neliökehys 700 x 700 mm Neliökansi 624 x 624 mm

Nimitys	Luuus-luokka	Jupalco LVI-koodi	Yhdelle kannelle	
			Alv 0%	
Kehys 700 x 700 h=50 mm Kansi 624 x 624 Kehys ja kansi myydään aina settinä	C250 (25tn)	33666 93	350,00	
Kehyksen ulkolaipan koko 700 x 700 mm. Vapaa-aukko: 600 x 600 mm Kansiston kokonaiskorkeus 50 mm				

Neliökannet 320 x 320 mm (kantikkaat)

Neliökehys 320 x 320 mm Neliökansi 285 x 285 mm



Kehys 320 x 320 h=30
Kansi 285 x 285 B125



Kansi 285 x 285 B125

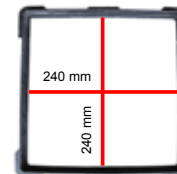

Kehys 320 x 320 h=30
Kehyksen vapaa-aukko 240 x 240

Nimitys	Luuus-luokka	Jupalco LVI-koodi	Yhdelle kannelle	
			Alv 0%	
Kehys 320 x 320 h=30 mm Kansi 285 x 285 Kehys ja kansi myydään aina settinä	B125 (15tn)	33667 03	130,00	
Kehyksen ulkolaipan koko 320 x 320 mm. Vapaa-aukko: 240 x 240 mm Kansiston kokonaiskorkeus 30 mm				

Hinnasto 1.1.2015

Valurautaiset kaivonkansistot

Myynti: 09 - 4250 560

www.jupalco.com



Ø 315, Ø 400, Ø 500, Ø 560, Ø 600 ja Ø 630 mm muoviputkille
Ø 600 mm betonikartiorenkkaalle (aukko Ø 600 mm)

Betonoitavat neliökannet

Kannen syvennys täytetään betonilla



Kehys 605 x 605 h=65
Kansi 580 x 580 B125

Betonoitava
Neliökehys 605 x 605 mm
Neliökansi 580 x 580 mm

Kohteisiin joissa halutaan kansiston olevan ympäristön mukaisella pinnoituksella ja värisävyyllä.

Sopii betonilattioihin sekä kivetysalueille.



Nimitys	Lujuus-luokka	Jupalco LVI-koodi	Yhdelle kannelle	
			Alv 0%	
Kehys 605 x 605 h=65 mm Kansi 580 x 580 Kehys ja kansi myydään aina settinä	B125 (15tn)	33667 45	360,00	
			Kehyksen ulkolaipan koko 605 x 605 mm. Kehyksen korkeus 65 mm Kannen syvennys täytetään betonilla	
Sovite-osa 610 x 610 h=135 mm, galvanoitu lisävarusteena tartuntaraudat		33667 47	420,00	
			Muoviputkille Ø 315, 400, 500, 560, 600 ja 630 mm Betonikartiolle Ø 600 mm	



Kehys 725 x 725 h=105
Kansi 670 x 670 C250
Galvanoitu sovite-osa

Betonoitava
Neliökehys 725 x 725 mm
Neliökansi 670 x 670 mm

Galvanoitu sovite-osa mahdollistaa betonoitavan kansiston asennuksen suoraan muoviputkelle. Lisävarusteena saatavat tartuntaraudat helpottavat sovite-osan asentamista betonivaluun.



Nimitys	Lujuus-luokka	Jupalco LVI-koodi	Yhdelle kannelle	
			Alv 0%	
Kehys 725 x 725 h=105 mm Kansi 670 x 670 Kehys ja kansi myydään aina settinä	C250 (25tn)	33667 46	460,00	
			Kehyksen ulkolaipan koko 725 x 725 mm. Kehyksen korkeus 105 mm Kannen syvennys täytetään betonilla	
Sovite-osa 730 x 730 h=180 mm, galvanoitu lisävarusteena tartuntaraudat		33667 92	450,00	
			Muoviputkille Ø 315, 400, 500, 560, 600 ja 630 mm Betonikartiolle Ø 600 mm	

Hinnasto 1.1.2015

Valurautaiset kaivonkansistot

Myynti: 09 - 4250 560

www.jupalco.com



ø 600 mm betonikartiorengaalle (aukko ø 600 mm)

ø 560 ja ø 630 mm muoviputkille

ø 535 mm kaivonkansistot

Jupalcon kannet ja kehykset ovat koneistettuja. Kehyksissä on kankikolo.



Sääd.kehys ø 535 h=170



Sääd.kehys ø 535 h=170
Laippa nelikulmainen

Säädettävät kehykset ø 535 mm



Nimitys	Jupalco LVI-koodi	Yhdelle kannelle	
		Alv 0%	
Sääd.kehys 535 h=170 mm	33288 42	200,00	
Sääd.kehys 535 h=170 mm laippa nelikulmainen	33288 43	350,00	→ Laipan koko 670 x 670 mm

Kannet ø 535 mm



Nimitys	Lujuus-luokka	Jupalco LVI-koodi	Umpikansi	Nimitys	Lujuus-luokka	Jupalco LVI-koodi	Sadevesikansi
			Alv 0%				Alv 0%
Kansi ø 535	D400 (40tn)	33288 40	150,00	Sadev. kansi ø 535	D400 (40tn)	33288 41	157,00

Kaivonkansien magneettinostimet sekä kaivokoukut, katso sivu 103.



Kaivonkannen magneettinostin
Jupalco 1600



Venttiilihatun magneettinostin
Jupalco 800



Kaivonkannen nostokouku
Jupalco 35

Hinnasto 1.1.2015

Valurautaiset kaivonkansistot

Myynti: 09 - 4250 560

www.jupalco.com



kansistot \varnothing 300, \varnothing 500, \varnothing 600, \varnothing 640 ja \varnothing 815 mm
Lukittavat kansistot

Jupalcon kannet ja kehykset ovat
 koneistettuja. Kehyksissä on kankikolo.



Sääd.kehys \varnothing 600 + kansi \varnothing 600D400
 Lukittu kolmella kuusiokolopultilla



Lisävarusteena kansistoihin on saatavilla tiiviste
 sekä riippulukolla lukittava välikansi.
 (Riippulukko ei sisälly toimitukseen)

Jupalco toimittaa lukittavat kansistot

Lukittavia kansistoja asennetaan kaivoihin, joissa tulvaveden paine voi nostaa kaivonkannen pois paikoiltaan. Lukittavia kansistoja asennetaan myös sähkö- ja tekniikkakaivoihin ja muihin kaivoihin joita on suojeltava mm. ilkiavallalta.

Lukittavaa kansistoratkaisua käyttävät lisäksi mm. Puolustusvoimat sekä useat sairaalat joissa kaivoihin ei saa päästä ulkopuolisia henkilöitä.

Lukituksen saa \varnothing 300, \varnothing 500, \varnothing 600, \varnothing 640 ja \varnothing 815 mm kansistoihin. Lukittavien kansien painoluokitus on D400. Lisävarusteena kansistoihin on saatavilla tiiviste sekä riippulukolla lukittava välikansi.

Säädettävän kehyksen ulkolaippa on joko pyöreä tai vastaavasti nelikulmainen, jos kohde on kivetysalueella. Kehys ja kansi myydään aina settinä.

Kansi kiinnitetään kehykseen kolmella haponkestävällä kuusiokolopultilla. Kannen avaamiseen ja lukitukseen tarvitaan kuusiokoloavain.

Kartoita myyntimme kanssa juuri oikeat ratkaisut teidän tarpeisiinne.



Kannen avaamiseen ja lukitukseen
 tarvitaan kuusiokoloavain.



Lukittavat kansistot

\varnothing 300, \varnothing 500, \varnothing 600, \varnothing 640 ja \varnothing 815 mm

Nimitys	Lujuus- luokka	Jupalco LVI-koodi	Alv 0%
Sääd.kehys \varnothing 300 h=115 mm + Kansi \varnothing 300 lukittava	D400 (40tn)	33635 90	276,00
Sääd.kehys \varnothing 300 h=115 mm, laippa nelikulmainen + Kansi \varnothing 300 lukittava	D400 (40tn)	33635 91	306,00
Sääd.kehys \varnothing 500 h=135 mm + Kansi \varnothing 500 lukittava	D400 (40tn)	33635 92	401,00
Sääd.kehys \varnothing 500 h=135 mm, laippa nelikulmainen + Kansi \varnothing 500 lukittava	D400 (40tn)	33635 93	481,00
Sääd.kehys \varnothing 600 h=200 mm + Kansi \varnothing 600 lukittava	D400 (40tn)	33635 94	490,00
Sääd.kehys \varnothing 600 h=200 mm, laippa nelikulmainen + Kansi \varnothing 600 lukittava	D400 (40tn)	33635 95	685,00
Sääd.kehys \varnothing 640 h=270 mm + Kansi \varnothing 640 lukittava	D400 (40tn)	33635 96	815,00
Sääd.kehys \varnothing 640 h=270 mm, laippa nelikulmainen + Kansi \varnothing 640 lukittava	D400 (40tn)	33635 97	930,00
Sääd.kehys \varnothing 815 h=200 mm + Kansi \varnothing 815 lukittava	D400 (40tn)	33635 98	1520,00
Sääd.kehys \varnothing 815 h=200 mm, laippa nelikulmainen + Kansi \varnothing 815 lukittava	D400 (40tn)	33635 99	1710,00
Lukittava kansisto (kehys ja kansi) myydään aina settinä.			

Hinnasto 1.1.2015

Valurautaiset kaivonkansistot

Myynti: 09 - 4250 560

www.jupalco.com



Ø 600 mm betonikartiorengaalle (aukko Ø 600 mm)

Ø 560 ja Ø 630 mm muoviputkille

Ø 550 mm kaivonkansistot

Jupalcon kannet ja kehykset ovat koneistettuja. Kehyksissä on kankikolo.



Sääd.kehys Ø 550 h=170



Sääd.kehys Ø 550 h=170
Laippa nelikulmainen

Säädettävät kehykset Ø 550 mm



Nimitys	Jupalco LVI-koodi	Yhdelle kannelle	
		Alv 0%	
Sääd.kehys 550 h=170 mm	33288 51	143,00	
Sääd.kehys 550 Kehys korkea h=270 mm	33288 55	163,00	
Sääd.kehys 550 h=170 mm Laippa nelikulmainen	33288 52	322,00	→ Laipan koko 670 x 670 mm
Sääd.kehys 550 h=250 mm kannen asennussyvyys 50 mm ns. Helsinki-malli	33288 56	160,00	
Sääd.kehys 550 h=250 mm kannen asennussyvyys 50 mm ns. Helsinki-malli Laippa nelikulmainen	33288 57	330,00	→ Laipan koko 665 x 665 mm

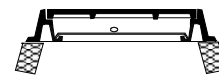
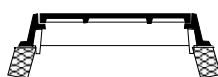

Kiinteät kehykset Ø 550 mm

Nimitys	Jupalco LVI-koodi	Yhdelle kannelle		Nimitys	Jupalco LVI-koodi	Kahdelle kannelle	
		Alv 0%				Alv 0%	
Kehys Ø 550 h=100 mm Yhdelle kannelle	33288 53	118,00		Kehys Ø 550 h=100 mm Kahdelle kannelle	33288 54	125,00	

Hinnasto 1.1.2015

Valurautaiset kaivonkansistot

Myynti: 09 - 4250 560

www.jupalco.com



ø 600 mm betonikartiorengaalle (aukko ø 600 mm)
ø 560 ja ø 630 mm muoviputkille
ø 550 mm kaivonkansistot

Jupalcon kannet ja kehukset ovat koneistettuja. Kehyksissä on kankikolo.

Korotusrenkaat ø 550 mm



kor.rengas ø 550 h=40

Korotusrenkas on tarkoitettu jo olemassa olevan kaivon korottamiseen.

Nimitys	Jupalco LVI-koodi	Korotusrenkas	
		Alv 0%	
Kehys / kor.reng ø 550 h=40 mm	33288 82	116,00	
Kehys / kor.reng ø 550 h=50 / 80 mm	33288 83	193,00	→ Kalteva malli

Kannet ø 550 mm



Välikansi ø 490 mm



Nimitys	Lujuusluokka	Jupalco LVI-koodi	Umpikansi	Nimitys	Lujuusluokka	Jupalco LVI-koodi	Sadevesikansi
			Alv 0%				Alv 0%
Kansi ø 550	A15 (5tn)	33288 60	104,00	Sadev. kansi ø 550	A15 (5tn)	33288 70	110,00
Kansi ø 550	B125 (15tn)	33288 61	111,00	Sadev. kansi ø 550	B125 (15tn)	33288 71	120,00
Kansi ø 550	C250 (25tn)	33288 64	118,00	Sadev. kansi ø 550	C250 (25tn)	33288 74	128,00
Kansi ø 550	D400 (40tn)	33288 65	123,00	Sadev. kansi ø 550	D400 (40tn)	33288 75	137,00
Kansi ø 550	D400 (40tn)	33288 62	150,00	Sadev. kansi ø 550	D400 (40tn)	33288 72	150,00
asennussyvyys 50 mm ns. Helsinki-malli				asennussyvyys 50 mm ns. Helsinki-malli			
Kansi ø 550 paloposti	D400 (40tn)	33288 66	150,00	Paloposti			
Välikansi ø 490		33288 63	63,00				

Hinnasto 1.1.2015

Valurautaiset kaivonkansistot

Myynti: 09 - 4250 560

www.jupalco.com



ø 600 mm betonikartiorenkkaalle (aukko ø 600 mm)
ø 560 ja ø 630 mm muoviputkille
ø 600 mm kaivonkansistot

Jupalcon kannet ja kehykset ovat koneistettuja.
Kehyksissä on kankikolo.



Sääd.kehys ø 600 h=200 / yhdelle kannelle



Sääd.kehys ø 600 h=200 / kahdelle kannelle

Säädettävät kehykset ø 600 mm

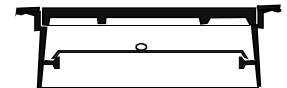

Nimitys	Jupalco LVI-koodi	Yhdelle kannelle	Nimitys	Jupalco LVI-koodi	Kahdelle kannelle
		Alv 0%			Alv 0%
Sääd.kehys ø 600 h=200 mm Yhdelle kannelle	33239 03	130,00	Sääd.kehys ø 600 h=200 mm Kahdelle kannelle	33239 01	159,00
Sääd.kehys ø 600 Kehys korkea h=270 mm	33239 09	150,00			
Sääd.kehys ø 600 h=200 mm ø 600 E600 kansille	33239 04	275,00	→ Tarkoitettu ø 600 E600 kansille		
Sääd.kehys ø 600 h=200 mm Laippa nelikulmainen	33239 02	325,00	→ Laipan koko 760 x 760 mm		
Betoninen korotuskehys 750x750 h=200 mm	33238 51	150,00	→ Tarkoitettu sääd.kehys ø 600 h=200 mm Laippa nelikulmainen		

Sääd.kehys ø 600 h=200
laippa nelikulmainen 760 x 760 mm



Betoninen korotuskehys
ulkomitta 750 x 750 mm
aukko ø 600 mm
h=200 mm

Betoninen korotuskehys helpottaa työmaalla valurautakehysten ja kivetyksen asennusta.

Kivetysalueille on luontevaa asentaa kehys, jossa kehysten ulkolaippa on nelikulmainen.

Betoninen korotuskehys asennetaan 600 mm:n säädettävän kehukseen alapuolelle tukemaan kehysten asennusta ja antamaan kehysten ulkolaippoille riittävän tuennan.

Asennuksessa on huomioitava, että betoninen korotuskehys määrää koko kansistorakenteen asemoinnin suhteessa reunakivi-, kivetys- tai sokkeiliinjoihin.

Katso Jupalcon betonituotteet sivuilta 88 - 91.



Korotusrenkaat
ø 600 mm, sivu 52



Kiinteät kehykset ø 600 mm

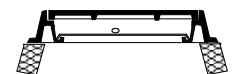

Nimitys	Jupalco LVI-koodi	Yhdelle kannelle	Nimitys	Jupalco LVI-koodi	Kahdelle kannelle
		Alv 0%			Alv 0%
Kehys ø 600 h=100 mm Yhdelle kannelle	33239 05	103,00	Kehys ø 600 h=100 mm Kahdelle kannelle	33239 06	109,00

Hinnasto 1.1.2015

Valurautaiset kaivonkansistot

Myynti: 09 - 4250 560

www.jupalco.com



ø 600 mm betonikartiorengaalle (aukko ø 600 mm)
ø 560 ja ø 630 mm muoviputkille
ø 600 mm kaivonkansistot

Jupalcon kannet ja kehykset ovat koneistettuja.
Keheksissä on kankikolo.



Kannet ø 600 mm

Nimitys	Lujuus- luokka	Jupalco LVI-koodi	Umpikansi	Nimitys	Lujuus- luokka	Jupalco LVI-koodi	Sadevesikansi
			Alv 0%				Alv 0%
Kansi ø 600	A15 (5tn)	33239 11	93,00	Sadev. kansi ø 600	A15 (5tn)	33239 21	101,00
Kansi ø 600	B125 (15tn)	33239 13	118,00	Sadev. kansi ø 600	B125 (15tn)	33239 23	136,00
Kansi ø 600	C250 (25tn)	33239 14	122,00	Sadev. kansi ø 600	C250 (25tn)	33239 24	143,00
Kansi ø 600	D400 (40tn)	33239 15	140,00	Sadev. kansi ø 600	D400 (40tn)	33239 25	157,00
Kansi ø 600	E600 (60tn)	33239 16	253,00	Sadev. kansi ø 600	E600 (60tn)	33239 26	286,00
Välikansi ø 525		33239 18	67,00	→ Galvanoitu, nostosangalla			
Hajutiivis välikansi ø 520 tiivisteellä		33239 19	198,00	→ Lujitemuovi, muototiiviste Lämpöeristetty 20 mm uretaani, lukituskahvo			



Hajutiivis välikansi ø 520 mm



Välikansi ø 525 mm

Kannet ø 600 mm
Lisäteksteillä

KAUKOLÄMPÖ

PUMPPAAMO

KAASU

PALOPOSTI

Ohessa esimerkkejä kansien lisäteksteistä.

Saatavilla myös asiakaskohtaisia lisätekstejä.

Soita ja kysy lisää.

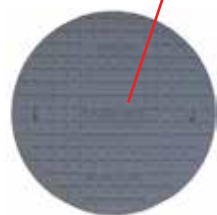

Kansi ø 600 mm
KAUKOLÄMPÖ



Kansi ø 600 mm
PUMPPAAMO

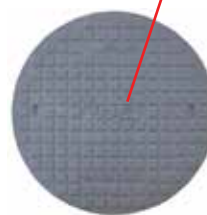

Kansi ø 600 mm
KAASU

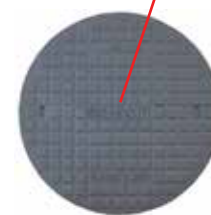

Kansi ø 600 mm
PALOPOSTI

Nimitys	Lujuus- luokka	Jupalco LVI-koodi	Umpikansi	Tilauksessa mainittava teksti:
			Alv 0%	
Kansi ø 600 Kaukolämpö	D400 (40tn)	33292 04	163,00	Kaukolämpö
Kansi ø 600 Pumppaamo	D400 (40tn)	33292 12	163,00	Pumppaamo
Kansi ø 600 Kaasu	D400 (40tn)	33292 13	163,00	Kaasu
Kansi ø 600 Paloposti	D400 (40tn)	33239 08	163,00	Paloposti
Kansi ø 600 Paloposti	C250 (25tn)	33239 79	150,00	Paloposti
Kansi ø 600 Teksti tai logo	C250 (25tn) D400 (40tn)		Pyydä tarjous	Asiakaskohtainen teksti tai logo

Hinnasto 1.1.2015

Valurautaiset kaivonkansistot

Myynti: 09 - 4250 560
www.jupalco.com



ø 600 mm betonikartiorengaalle (aukko ø 600 mm)
ø 560 ja ø 630 mm muoviputkille
ø 600 mm kaivonkansistot

Jupalcon kannet ja kehukset ovat koneistettuja. Kehyksissä on kankikolo.



kor.rengas ø 600 h=50



Korotusrenkas on tarkoitettu jo olemassa olevan kaivon korottamiseen.

Korotusrenkaat ø 600 mm

Nimitys	Jupalco LVI-koodi	Korotusrenkas		Tarkoitettu ø 600 mm aukolle / kehukseen
		Alv 0%		
Kehys / kor.reng ø 600 h=50 mm	33239 32	115,00		→ Kalteva malli
Kehys / kor.reng ø 600 h=75 mm	33239 33	191,00		
Kehys / kor.reng ø 600 h=50 / 80 mm	33239 34	183,00		

Hiekankeräysallas ø 525 mm

Nimitys	Jupalco LVI-koodi	Hiekankeräysallas		Nostokahvilla. Asennetaan ø 600-sarjan kahden kannen kehukseen
		Alv 0%		
Hiekankeräysallas ø 525 h=245 mm / ruostumaton teräs	33239 36	220,00		

Hiekankeräysallas ø 525 h=245 mm / ruostumaton teräs.



Asennetaan ø 600 - sarjan kahden kannen kehukseen (kehysen lvi-koodi: 33239 01).

Lisävarusteena saatavilla jälkiasennettava asennusrenkas kohteisiin joihin on jo asennettu yhden kannen kehys.

Käyttökohteina mm. hake- ja kompostikenttien sadevesikaivot.

> saatavana myös ø 315 mm putkelle, sivu 26
> saatavana myös ø 500 mm putkelle, sivu 41



Hiekankeräysallas ø 525 h=245



Hinnasto 1.1.2015

Valurautaiset kaivonkansistot

Myynti: 09 - 4250 560

www.jupalco.com



ø 600 mm betonikartiorenkaalle (aukko ø 600 mm)
ø 560 ja ø 630 mm muoviputkille
ø 600 mm kaivonkansistot

Jupalcon kannet ja kehykset ovat koneistettuja. Kehyksissä on kankikolo.

Satamat ja teollisuusalueet
Lujuusluokka **E600 (60 tonnia)**



E600 lujuusluokan kansistot ovat tarkoitettu satamiin ja teollisuusalueille joissa on erityisen painavat pyöräkuormat.



Säädettävät kehykset ø 600 mm
E600

Nimitys	Jupalco LVI-koodi	Yhdelle kannelle	→ Tarkoitettu ø 600 E600 kansille
		Alv 0%	
Sääd.kehys ø 600 h=200 mm ø 600 E600 kansille	33239 04	275,00	

Kannet ø 600 mm
E600



Nimitys	Lujuusluokka	Jupalco LVI-koodi	Umpikansi	Nimitys	Lujuusluokka	Jupalco LVI-koodi	Sadevesikansi
			Alv 0%				Alv 0%
Kansi ø 600	E600 (60tn)	33239 16	253,00	Sadev. kansi ø 600	E600 (60tn)	33239 26	286,00

Kaivonkansien magneettinostimet sekä kaivokoukut, katso sivu 103.



Kaivonkannen magneettinostin
Jupalco 1600



Venttiilihatus magneettinostin
Jupalco 800



Kaivonkannen nostokoukku
Jupalco 35

Hinnasto 1.1.2015

Valurautaiset kaivonkansistot

Myynti: 09 - 4250 560

www.jupalco.com



ø 640 mm betonikartiorenkaille (aukko ø 640 mm)
ø 640 mm kaivonkansistot

Jupalcon kannet ja kehykset ovat
koneistettuja. Kehyksissä on kankikolo.



Säädettävät kehykset ø 640 mm
betonikartiorenkaille ø 640 mm

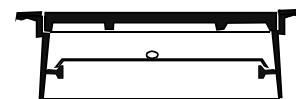

Nimitys	Jupalco LVI-koodi	Yhdelle kannelle	Nimitys	Jupalco LVI-koodi	Kahdelle kannelle
		Alv 0%			Alv 0%
Sääd.kehys ø 640 h=270 mm yhdelle kannelle	33239 63	250,00	Sääd.kehys ø 640 h=270 mm kahdelle kannelle	33239 61	305,00
Sääd.kehys ø 640 h=270 mm laippa nelikulmainen	33239 64	380,00	Sääd.kehys ø 640 h=270 mm laippa nelikulmainen	33239 62	420,00
Betoninen korotuskehys 780x780 h=200 mm	33238 52	160,00	→ Tarkoitettu sääd.kehys ø 640 h=270 mm Laippa nelikulmainen		

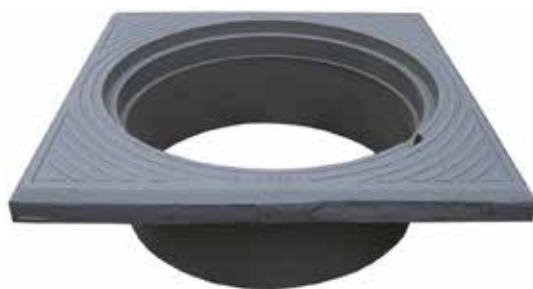

Sääd.kehys ø 640 h=270 mm
laippa nelikulmainen 790 x 790

Betoninen korotuskehys helpottaa työmaalla valurautakehyksen ja kivetynsen asennusta.

Kivetysalueille on luontevaa asentaa kehys, jossa kehyksen ulkolaippa on nelikulmainen.

Betoninen korotuskehys asennetaan 640 mm:n säädettävän kehyksen alapuolelle tukemaan kehyksen asennusta ja antamaan kehyksen ulkolaipoille riittävän tuennan.

Asennuksessa on huomioitava, että betoninen korotuskehys määrää koko kansistorakenteen asemoinnin suhteessa reunakivi-, kivetys- tai sokkelilinjoihin.

Katso Jupalcon betonituotteet sivuilta 88 - 91.



Betoninen korotuskehys
ulkomitta 780 x 780 mm
aukko ø 640 mm
h=200 mm



Sääd.kehys ø 640 h=270 / laippa nelikulmainen
kansi 640D400 + betoninen korotuskehys

Hinnasto 1.1.2015

Valurautaiset kaivonkansistot

Myynti: 09 - 4250 560

www.jupalco.com



ø 640 mm betonikartiorengaalle (aukko ø 640 mm)
ø 640 mm kaivonkansistot

Jupalcon kannet ja kehykset ovat
koneistettuja. Kehyksissä on kankikolo.



Kannet ø 640 mm

Nimitys	Lujuus- luokka	Jupalco LVI-koodi	Umpikansi	Nimitys	Lujuus- luokka	Jupalco LVI-koodi	Sadevesikansi
			Alv 0%				Alv 0%
Kansi ø 640 koneistettu	D400 (40tn)	33239 75	250,00	Sadev. kansi ø 640 koneistettu	D400 (40tn)	33239 71	250,00
Kansi ø 640 Kaukolämpö koneistettu	D400 (40tn)	33239 76	260,00	Kaukolämpö			
Kansi ø 640 Pumppaamo koneistettu	D400 (40tn)	33239 78	260,00	Pumppaamo			
Kansi ø 640 Paloposti koneistettu	D400 (40tn)	33239 70	260,00	Paloposti			
Kansi ø 640 Teksti tai logo koneistettu	D400 (40tn)		Pyydä tarjous	Asiakaskohtainen teksti tai logo			
Hajutiivis välikansi lämpöeristetty		33239 81	245,00	Lujitemuovi, muototiiviste Nostokahvalla			

KAUKOLÄMPÖ

PUMPPAAMO

Ohessa esimerkkejä
kansien lisäteksteistä.

Saatavilla myös
asiakaskohtaisia
lisätekstejä.

Soita ja kysy lisää.

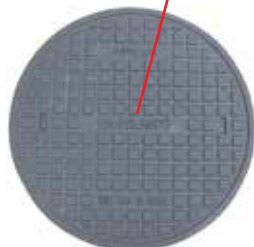

Kansi ø 640 mm
KAUKOLÄMPÖ

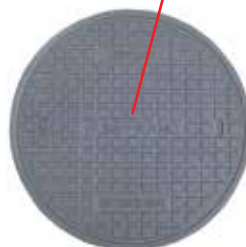

Kansi ø 640 mm
PUMPPAAMO



Hajutiivis välikansi

Hinnasto 1.1.2015

Valurautaiset kaivonkansistot

Myynti: 09 - 4250 560
www.jupalco.com



ø 800 mm aukolle
ø 815 mm kaivonkansistot
Liikennealueelle, painoluokitus D400 (40 tn)

Jupalcon kannet ja kehykset ovat koneistettuja. Kehyksissä on kankikolo.

Säädettävä kehys ø 815 mm
aukulle ø 800 mm

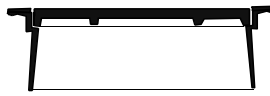

Sääd.kehys ø 815 / 800 h=200

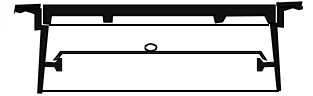

Nimitys	Jupalco LVI-koodi	Yhdelle kannelle	Nimitys	Jupalco LVI-koodi	Kahdelle kannelle
		Alv 0%			Alv 0%
Sääd.kehys ø 815 / 800 h=200 mm	33239 92	510,00	Sääd.kehys ø 815 / 800 h=200 mm	33239 93	515,00
Sääd.kehys ø 815 / 800 h=200 laippa nelikulmainen	33239 94	700,00	Sääd.kehys ø 815 / 800 h=200 laippa nelikulmainen	33239 95	705,00
Sääd.kehys ø 815 / 800 h=180 mm	33239 91	560,00			

Kannet ø 815 mm



Hajutiivis välükansi 700 / 800



Sääd.kehys ø 815 / 800 h=200
laippa nelikulmainen

Nimitys	Lujuus- luokka	Jupalco LVI-koodi	Umpikansi	Tilauksessa mainittava teksti:
			Alv 0%	
Kansi ø 815 Jupalco	D400 (40tn)	33239 96	705,00	Jupalco
Kansi ø 815 Kaukolämpö	D400 (40tn)	33239 97	725,00	Kaukolämpö
Kansi ø 815 Paloposti	D400 (40tn)	33239 98	725,00	Paloposti
Kansi ø 815 Pumppaamo	D400 (40tn)	33239 99	725,00	Pumppaamo
Kansi ø 815 HKR	D400 (40tn)	33239 80	725,00	HKR
Kansi ø 815 Kumitiiviste, "Ei tekstiä"	D400 (40tn)	33239 90	730,00	"Ei tekstiä" → Päälikansi kumitiivisteellä
Kansi ø 815 Kumitiiviste, Kaukolämpö	D400 (40tn)	33239 74	735,00	Kaukolämpö → Päälikansi kumitiivisteellä
Hajutiivis välükansi 700 / 800 tiivisteellä lämpöeristetty		33239 30	315,00	Lukittava, materiaali lujitemuovi, muototiiviste Kolmella lukituskahvalla

Hinnasto 1.1.2015

Valurautaiset kaivonkansistot

Myynti: 09 - 4250 560

www.jupalco.com



ø 800 mm aukolle

ø 800 mm kaivonkansistot

Kevyen liikenteen alueet, painoluokitus B125 (15 tn)

Jupalcon kannet ja kehukset ovat koneistettuja. Kehyksissä on kankikolo.

Säädettävä kehys ø 800 mm
aukulle ø 800 mm



Sääd.kehys ø 800 / 800 h=200

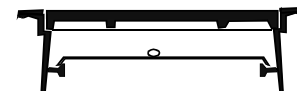

Nimitys	Jupalco LVI-koodi	Yhdelle kannelle		Nimitys	Jupalco LVI-koodi	Kahdelle kannelle	
		Alv 0%				Alv 0%	
Sääd.kehys ø 800 / 800 h=200 mm	33239 82	410,00		Sääd.kehys ø 800 / 800 h=200 mm	33239 83	415,00	
Sääd.kehys ø 800 / 800 h=200 laippa nelikulmainen	33239 84	605,00		Sääd.kehys ø 800 / 800 h=200 laippa nelikulmainen	33239 85	610,00	

Kannet ø 800 mm



Hajutiivis väläkansi 700 / 800



Sääd.kehys ø 800 / 800 h=200 mm
laippa nelikulmainen

Nimitys	Lujuus- luokka	Jupalco LVI-koodi	Tilauksessa mainittava teksti:	Umpikansi	
				Alv 0%	
Kansi ø 800	A15-A30-A50 (5tn)	33239 86 33239 87 33239 88 33239 89	Jupalco Kaukolämpö Paloposti Pumppaamo	495,00	
Kansi ø 800	B125 (15tn)	33239 50 33239 40 33239 72 33239 73	Jupalco Kaukolämpö Paloposti Pumppaamo	530,00	
Hajutiivis väläkansi 700 / 800 tiivisteellä lämpöeristetty		33239 30		315,00	Lukittava, muototiiviste materiaali lujitemuovi Kolmella lukituskahvalla

Hinnasto 1.1.2015

Valurautaiset kaivonkansistot

Myynti: 09 - 4250 560

www.jupalco.com



**Liikennealueiden kaapelikaivoihin ja pumppaamoihin
1200 x 600 mm ovaali-kaivonkansistot**

**Jupalcon kannet ja kehykset ovat
koneistettuja. Kehyksissä on kankikolo.**

Nimitys	Lujuus- luokka	Jupalco LVI-koodi	Aiv 0%
Sääd.kehys 1200 x 600 h=200 mm - Oval - Jupalco		33329 02	Pyydä tarjous
Sääd.kehys 1200 x 600 h=200 mm - Oval - Jupalco laippa suorakaiteen muotoinen 1350 x 750 mm		33329 01	Pyydä tarjous
Kansi 1200 x 600 - Oval - Jupalco (1-osainen)	C250 (25tn)	33329 15	Pyydä tarjous
2 x kansi ø 600 - special - Jupalco irrotettavalla välikappaleella (3-osainen)	C250 (25tn)	33329 24 + 33329 35	Pyydä tarjous
2 x kansi ø 600 - special - Jupalco irrotettavalla välikappaleella (3-osainen)	D400 (40tn)	33329 25 + 33329 35	Pyydä tarjous
Sisäkansi liukukiskoilla 1240 x 640 - Oval - Jupalco		33329 41	Pyydä tarjous
Ovaali-kaivonkansiston betonivaluun tuleva vastakappale 1225 x 626 h=320 mm - Oval - Jupalco		33329 43	Pyydä tarjous
Irrotettava turvaristikko 800 x 540 - Jupalco (1-osaiselle kansistolle)		33329 42	Pyydä tarjous



2 x kansi ø 600 D400 - Special - Jupalco
irrotettavalla välikappaleella (3-osainen)



2 x kansi ø 600 D400 - Special - Jupalco
irrotettavalla välikappaleella (3-osainen)
laippa suorakaiteen muotoinen



Kansi 1200 x 600 C250 - Oval - Jupalco (1-osainen)



Kehyksen vapaa aukko 1170 x 540 mm (ovaali)

Hinnasto 1.1.2015

Valurautaiset kaivonkansistot

Myynti: 09 - 4250 560
www.jupalco.com



Liikennealueiden kaapelikaivoihin ja pumppaamoihin
1200 x 600 mm ovaali-kaivonkansistot

Jupalcon kannet ja kehykset ovat
koneistettuja. Kehyksissä on kankikolo.

Kansistoratkaisu kaikille suurta vapaata aukkoa vaativille sovellutuksille

Ovaalikansistoa voidaan käyttää mm. kaapelikaivoissa, pumppaamoissa, huoltokaivojen kansistona sekä kaikissa liikenne-alueilla sijaitsevista kohteista, jossa tarvitaan suurta vapaata aukkoa. Painoluokitukset C250 tai D400.

Kansiston ovaali muoto mahdollistaa kaapeleiden vaivattoman viennin kaapelikaivoihin.

Pumppaamo sovellutuksissa suuretkin pumput pystytään nostamaan pois paikaltaan esim. huoltotöitä varten.

Ovaali-kansistosarjan keskeisimpiä ominaisuuksia

Käyttötarkoituksesta riippuen toimitamme kansistoa yksi-kansi järjestelmällä (**painoluokitus C250**) tai kaksi-kansi järjestelmällä (**painoluokitus D400**). Kaksi-kansi järjestelmässä päälikannen irroitus on helppoa. Kansiston avaaminen onnistuu kolmessa osassa, jolloin kannen avaaminen onnistuu yhdeltä henkilöltä.

Lisävarusteena on saatavilla mm liukukiskoilla varustettu välikansi sekä turvaristikko joko lukituksella tai ilman. Kehysvalikoimista löytyy ratkaisut niin asfaltti- kuin kivetysalueille. Ovaalikansisto on rakenteeltaan ns. kelluva.

Esimerkkiratkaisu

Kansi ø 600 D400 - Special

Irrotettava välikappale

Kansi ø 600 D400 - Special



Säädettävä kehys 1200 x 600 mm

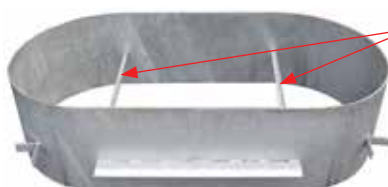

Betonivalun vastakappale

Betonivalun aikaiset
tuet poistetaan



Välikansi toimii
"liuku-ovi" periaatteella

Välikansi liukukiskoilla, lukitusmahdollisuus



Sääd. kehys 1350 x 750 Ovaali

Kansi 1200 x 600 Ovaali tai
2 x kansi ø 600 D400
Välikappaleella

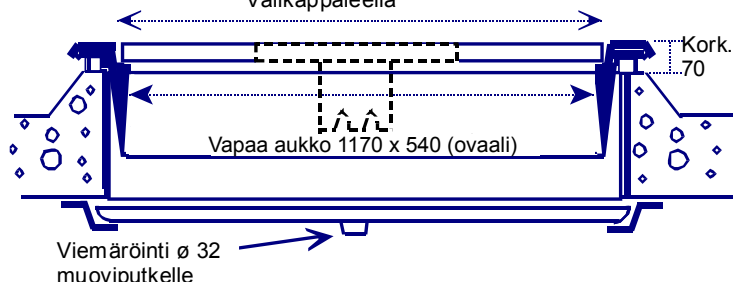

Viemäröinti ø 32
muoviputkelle

Hinnasto 1.1.2015

Valurautaiset kaivonkansistot

Myynti: 09 - 4250 560

www.jupalco.com



Suuriaukkoiset saranoidut tekniikkakansistot

Sopii kohteisiin joissa tarvitaan suurta vapaata aukkoa.
Kansistossa 4-osainen saranoitu kansirakenne.
Painoluokitus D400. Kansiston kokonaiskorkeus on 100 mm.

Kansimekanismissa on turvalukitus niiden ollessa 90 asteen kulmassa auki. Huoltotöiden aikana kannet eivät näin ollen pääse vahingossa sulkeutumaan. Kannet avautuvat maksimissaan 120 astetta.



Tekniikkakansisto 870 x 1660 mm D400



Tekniikkakansisto 870 x 1660 mm D400
Kuvassa kaksi neljästä kannesta avattuna

Saranoitu tekniikkakansisto 870 x 1660 mm

Nimitys	Lujuus- luokka	Jupalco LVI-koodi	Yhdelle kannelle	
			Alv 0%	
Saranoitu tekniikkakansisto 870 x 1660 h=100 mm Kehys ja kannet myydään aina settinä	D400 (40tn)	33666 77	Pyydä tarjous	Kehyksen ulkolaipan koko 870 x 1660 mm Vapaa-aukko 760 x 1240 mm Kansiston kokonaiskorkeus 100 mm

Hinnasto 1.1.2015

Valurautaiset kaivonkansistot

Myynti: 09 - 4250 560
www.jupalco.com



Suuriaukkoiset saranoidut tekniikkakansistot



Kansisto on lukittava. Lukittavaa kansistoa käytetään kohteissa joihin ei saa päästä ulkopuolisia henkilöitä. Kansien avaamiseen ja lukitukseen tarvitaan erikoisavain. Avain sisältyy kansiston hintaan.

Sopii kohteisiin joissa tarvitaan suurta vapaata aukkoa. Kansistossa 4-osainen saranoitu kansirakenne. Painoluokitus D400. Kansiston kokonaiskorkeus on 80 mm.

Kansimekanismissa on turvalukitus niiden ollessa 90 asteen kulmassa auki. Huoltotöiden aikana kannet eivät näin ollen pääse vahingossa sulkeutumaan. Kannet avautuvat maksimissaan 120 astetta.

Valurauta kansistot



Kansien avaamisessa ja lukituksessa käytettävä erikoisavain

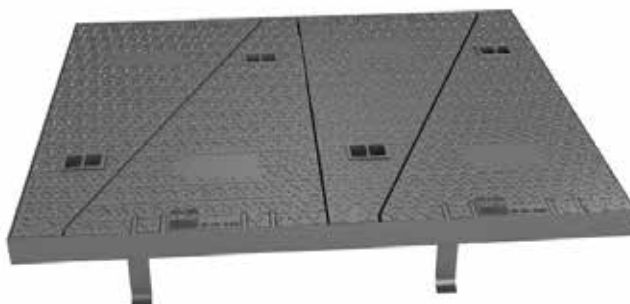

Tekniikkakansisto 1260 x 1070 mm D400

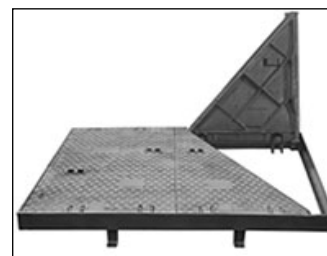

Tekniikkakansisto 1260 x 1070 mm D400
Kuvassa yksi neljästä kannesta avattuna

Saranoitu lukittava tekniikkakansisto 1260 x 1070 mm

Nimitys	Lujuus- luokka	Jupalco LVI-koodi	Yhdelle kannelle	
			Alv 0%	
Saranoitu lukittava tekniikkakansisto 1260 x 1070 h=80 mm Kehys ja kannet myydään aina settinä	D400 (40tn)	33666 75	Pyydä tarjous	
			Kehyksen ulkolaipan koko 1260 x 1070 mm Vapaa-aukko 1100 x 910 mm Kansiston kokonaiskorkeus 80 mm Sisältää lukitus-avaimen	

Hinnasto 1.1.2015

Valurautaiset kaivonkansistot

Myynti: 09 - 4250 560
www.jupalco.com



Betonikaivolle jossa aukko \varnothing 810 mm

Suuriaukkoiset saranoidut tekniikkakansistot

Sopii kohteisiin joissa tarvitaan suurta vapaata aukkoa.
Kansistossa on saranoitu \varnothing 850 mm:n kansi. Painoluokitus D400.
Kansiston kokonaiskorkeus on 100 mm.

Kansimekanismissa on turvalukitus sen ollessa 90 asteen kulmassa auki. Huoltotöiden aikana kansi ei näin ollen pääse vahingossa sulkeutumaan.

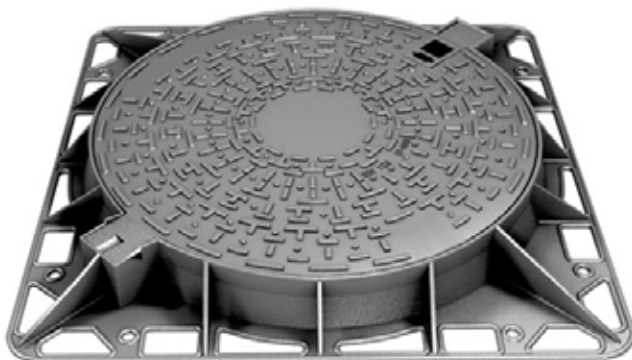

Tekniikkakansisto \varnothing 850 mm D400
Kehys 1000 x 1000 mm



Tekniikkakansisto \varnothing 850 mm D400
Kehys 1000 x 1000 mm
Kuvassa kansi avattuna

Saranoitu tekniikkakansisto \varnothing 850 mm

Kehys 1000 x 1000 mm

Nimitys	Lujuus- luokka	Jupalco LVI-koodi	Yhdelle kannelle	
			Alv 0%	
Saranoitu tekniikkakansisto \varnothing 850 mm Kehys 1000 x 1000 mm h=100 mm Kehys ja kansi myydään aina settinä	D400 (40tn)	33666 84	Pyydä tarjous	Kehyksen ulkolaipan koko 1000 x 1000 mm Kansi pyöreä \varnothing 850 mm Vapaa-aukko \varnothing 810 mm Kansiston kokonaiskorkeus 100 mm

Hinnasto 1.1.2015

Valurautaiset kaivonkansistot

Myynti: 09 - 4250 560

www.jupalco.com



Saranoitua sadevesikansistot



Saranoitu sadevesikansisto
620 x 390 h=45

Saranoitu sadevesikansisto avattuna



Saranoitu sadevesikansisto 620 x 390 mm

Nimitys	Lujuus- luokka	Jupalco LVI-koodi	Yhdelle kannelle	
			Alv 0%	
Saranoitu sadevesikansisto 620 x 390 h=45 mm Kehys ja sadevesikansi myydään aina settinä	C250 (25tn)	33666 19	Pyydä tarjous	Kehyksen ulkolaipan koko 620 x 390 mm Sadevesikannen koko 565 x 295 mm Kansiston kokonaiskorkeus 45 mm

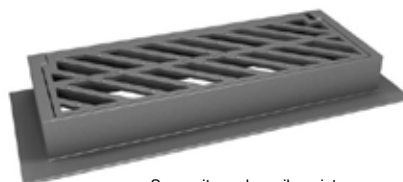

Saranoitu sadevesikansisto
910 x 365 h=100

Saranoitu sadevesikansisto 910 x 365 mm

Nimitys	Lujuus- luokka	Jupalco LVI-koodi	Yhdelle kannelle	
			Alv 0%	
Saranoitu sadevesikansisto 910 x 365 h=100 mm Kehys ja sadevesikansi myydään aina settinä	C250 (25tn)	33666 31	Pyydä tarjous	Kehyksen ulkolaipan koko 910 x 365 mm Sadevesikannen koko 740 x 275 mm Kansiston kokonaiskorkeus 100 mm



Saranoitu sadevesikaivo 570 x 305 h=570
sisältää hajulukon



Saranoitu sadevesikaivo hajulukolla 570 x 305 mm, korkeus 570 mm

Nimitys	Lujuus- luokka	Jupalco LVI-koodi	Yhdelle kannelle	
			Alv 0%	
Saranoitu sadevesikaivo 570 x 305 h=570 mm Sadevesikansi ja kaivo myydään aina settinä	C250 (25tn)	33666 63	Pyydä tarjous	Kehyksen ulkolaipan koko 570 x 305 mm Sadevesikannen koko 535 x 275 mm Kaivon kokonaiskorkeus 570 mm Poisto ø 160 / 200 mm Hajulukko

Hinnasto 1.1.2015

Valurautaiset kaivonkansistot

Myynti: 09 - 4250 560

www.jupalco.com



ø 640 mm kaukolämpökansistot
VKL II ja VKL III

Jupalcon kannet ja kehukset ovat
koneistettuja. Kehyksissä on kankikolo.



Kehykset ø 640 mm
Kannet ø 640 mm
VKL II ja VKL III

Nimitys	Lujuus- luokka	Jupalco LVI-koodi	Aiv 0%	
Kehys 640 h=115 mm VKL II kehys viistoreunainen kaukolämpö		33292 16	385,00	Laipan halkaisija ø 800 mm
Kehys 640 h=115 mm VKL III kehys viistoreunainen kaukolämpö		33292 05	380,00	Laipan halkaisija ø 800 mm
Kehys 640 h=115 mm NKL III kehys nelikulmainen kaukolämpö		33292 06	550,00	Laipan koko 700 x 700 mm
Kansi ø 640 VKL II, III kaukolämpö	D400 (40tn)	33292 09	275,00	Sopii kehyksille VKL II, VKL III ja NKL III
Välikansi VKL II lukitussalvoilla, kaukolämpö		33292 08	210,00	Huom. Tiiviste ei sisälly toimitukseen
Välikansi VKL III tiivisteellä lukitussalvoilla, kaukolämpö		33292 07	230,00	Huom. Tiiviste sisältyy toimitukseen

Kaukolämpökansisto VKL II
tiiviste asennetaan kehysten tiivisteuraan

Kaukolämpökansisto VKL III
tiiviste asennetaan välikannen ulkokehälle

Välikansi VKL II



Kehys ø 640 VKL II

Välikansi VKL III



Kehys ø 640 VKL III

Hinnasto 1.1.2015

Valurautaiset kaivonkansistot

Myynti: 09 - 4250 560

www.jupalco.com



Ø 640 mm kaukolämpökansistot
VKL II ja VKL III

Jupalcon kannet ja kehykset ovat
koneistettuja. Kehyksissä on kankikolo.

Esimerkkiratkaisu kaukolämpökaivosta

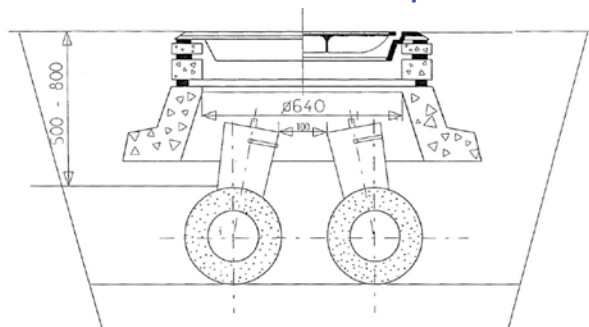

Pidennä välikansien käyttöikää - valitse Jupalco varaosat

Huoltokäyntien yhteydessä kannattaa arvioida välikansien kunto. Aina ei ole välttämätöntä hankkia kokonaan uutta välikantaa.

Vesitiiveyden saavuttamiseksi usein pelkkä tiivisteiden vaihto voi olla ratkaisu.

Toimitamme vanhoihin VKL II ja VKL III välikansiin varaosa tiivisteitä sekä matala mallisia lukitussalpoja.

Kartoita myyntimme kanssa juuri oikeat varaosat.

Katso myös muita Jupalcon muototiivisteitä sivulla 77.

Muototiivisteet ja lukitussalvat välikansille VKL II ja VKL III

Nimitys	Jupalco LVI-koodi	Alv 0%	
Muototiiviste välikannelle VKL III	33292 15	45,00	Asennetaan välikannen ulkokehälle
Muototiiviste välikannelle VKL II	33292 14	42,00	Asennetaan kehyksen tiivisteuraan
Lukitussalpa välikannelle VKL II ja III	33292 17	28,00	Hinta sisältää yhden lukitussalvan, HST-kiinnityspultin ja aluslevyn. Välikanteen tarvitaan aina 2 lukitussalpaa. <i>Matala malli. Uusi matalampi rakenne.</i>



Muototiiviste välikannelle VKL III



Muototiiviste välikannelle VKL II



Lukitussalpa välikannelle VKL II ja III

Hinnasto 1.1.2015

Valurautaiset kaivonkansistot

Myynti: 09 - 4250 560
www.jupalco.com



ø 600 mm kaukolämpökansistot

Jupalcon kannet ja kehukset ovat koneistettuja. Kehyksissä on kankikolo.

> katso myös muut ø 600 mm kansistot sivulta 50



Jupalcon kaukolämpökansistot

Aukeamalta löydät ø 600, ø 640 ja ø 815 mm kaukolämpökansistot.

Katso myös VKL sarjan kaukolämpökansistot sivulta 64.

Kartoita myyntimme kanssa juuri oikeat ratkaisut teidän tarpeisiinne.

KAUKOLÄMPÖ



Sääd. kehys ø 600 h=200 kahdelle kannelle



Kehys ø 600 h=100 kahdelle kannelle



Kansi ø 600 mm KAUKOLÄMPÖ

Nimitys	Lujuusluokka	Jupalco LVI-koodi	Alv 0%	
Sääd. kehys ø 600 h=200 mm, kahdelle kannelle välikannen paikka koneistettu Laipan koko ø 760 mm, kaukolämpö		33292 00	245,00	
Kehys ø 600 h=100 mm, kahdelle kannelle välikannen paikka koneistettu kaukolämpö		33292 01	242,00	
Kansi ø 600 kaukolämpö	D400 (40tn)	33292 04	163,00	
Välikansi PE-muovia kaukolämpö		33292 03	135,00	Nostokahvoilla
Muototiiviste PE-muoviselle välikannelle (LVI-koodi: 33292 03)		33292 19	48,00	
Välikansi valurautaa tiivisteellä, kaukolämpö		33667 87	220,00	Nostokahvalla
Muototiiviste valurautaiselle välikannelle (LVI-koodi: 33667 87)		33292 18	44,00	Asennetaan välikannen ulkokehälle



Kaukolämpö välikansi PE-muovia, nostokahvoilla



Kaukolämpö välikansi tiivisteellä valurautaa, nostokahvalla

Hinnasto 1.1.2015

Valurautaiset kaivonkansistot

Myynti: 09 - 4250 560

www.jupalco.com



ø 640 mm kaukolämpökansistot

Jupalcon kannet ja kehukset ovat koneistettuja. Kehyksissä on kankikolo.

> katso myös muut ø 640 mm kansistot sivulta 54

KAUKOLÄMPÖ



Säädettävä kehys ø 640 mm h=270

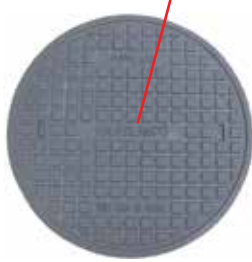

Kansi ø 640 mm
KAUKOLÄMPÖ



Hajutiivis välikansi



Nimitys	Lujuus- luokka	Jupalco LVI-koodi	Aiv 0%	
Sääd.kehys ø 640 h=270 mm		33239 63	250,00	
Kansi ø 640 kaukolämpö koneistettu	D400 (40tn)	33239 76	260,00	
Hajutiivis välikansi lämpöeristetty		33239 81	245,00	Lujitemuovi, muototiiviste Nostokahvalla

ø 815 mm kaukolämpökansistot

> katso myös muut ø 815 mm kansistot sivulta 56

KAUKOLÄMPÖ



Säädettävä kehys ø 815/800 mm h=200
kahdelle kannelle



Kansi ø 800 mm
KAUKOLÄMPÖ



Hajutiivis välikansi 700 / 800

Nimitys	Lujuus- luokka	Jupalco LVI-koodi	Yhdelle kannelle	Nimitys	Jupalco LVI-koodi	Kahdelle kannelle
			Aiv 0%			Aiv 0%
Sääd.kehys ø 815/800 h=200 mm		33239 92	510,00	Sääd.kehys ø 815/800 h=200 mm	33239 93	515,00
Sääd.kehys ø 815/800 h=200 mm laippa nelikulmainen		33239 94	700,00	Sääd.kehys ø 815/800 h=200 laippa nelikulmainen	33239 95	705,00
Kansi 815 kaukolämpö	D400 (40tn)	33239 97	725,00			
Kansi 815 kaukolämpö kumitiiviste	D400 (40tn)	33239 74	735,00			Päälikansi kumitiivisteellä
Hajutiivis välikansi 700 / 800 lämpöeristetty		33239 30	315,00			Lukittava, materiaali lujitemuovi, muototiiviste Kolmella lukituskahvalla

Hinnasto 1.1.2015 Valurautaiset kaivonkansistot

Myynti: 09 - 4250 560
www.jupalco.com



Ø 550 mm palopostikansistot

Jupalcon kannet ja kehukset ovat koneistettuja. Kehyksissä on kankikolo.

> katso myös muut Ø 550 mm kansistot sivulta 48



Sääd.kehys Ø 550 h=170



Kansi Ø 550 mm
PALOPOSTI



Nimitys	Lujuus- luokka	Jupalco LVI-koodi	Alv 0%	
Sääd.kehys Ø 550 h=170 mm		33288 51	143,00	Kannelle Ø 550 D400 paloposti
Kansi Ø 550 paloposti	D400 (40tn)	33288 66	150,00	

Ø 600 mm palopostikansistot

> katso myös muut Ø 600 mm kansistot sivulta 50



Sääd.kehys Ø 600 h=200



Kehys Ø 600 h=100

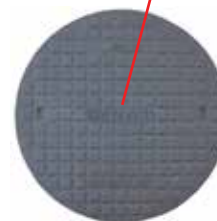

Kansi Ø 600 mm
PALOPOSTI

Nimitys	Lujuus- luokka	Jupalco LVI-koodi	Alv 0%	
Sääd.kehys Ø 600 h=200 mm		33239 03	130,00	Kannelle Ø 600 paloposti
Kehys Ø 600 h=100 mm		33239 05	103,00	Kannelle Ø 600 paloposti
Kansi Ø 600 paloposti	C250 (25tn)	33239 79	150,00	
Kansi Ø 600 paloposti	D400 (40tn)	33239 08	163,00	

Hinnasto 1.1.2015

Valurautaiset kaivonkansistot

Myynti: 09 - 4250 560

www.jupalco.com



Ø 640 mm palopostikansistot

Jupalcon kannet ja kehukset ovat koneistettuja. Kehyksissä on kankikolo.

> katso myös muut Ø 640 mm kansistot sivulta 54



Säädettävä kehys Ø 640 mm h=270

PALOPOSTI

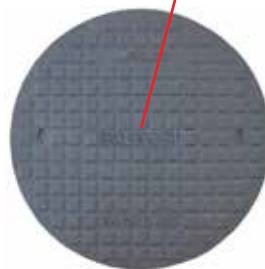

Kansi Ø 640 mm
PALOPOSTI



Nimitys	Lujuus- luokka	Jupalco LVI-koodi	Alv 0%	
Sääd.kehys Ø 640 h=270 mm		33239 63	250,00	Kannelle Ø 640 D400 paloposti
Kansi Ø 640 paloposti	D400 (40tn)	33239 70	260,00	

Ø 815 mm palopostikansistot

> katso myös muut Ø 815 mm kansistot sivulta 56



Säädettävä kehys Ø 815 / 800 mm h=200

PALOPOSTI



Kansi Ø 815 mm
PALOPOSTI

Nimitys	Lujuus- luokka	Jupalco LVI-koodi	Alv 0%	
Sääd.kehys Ø 815 / 800 h=200 mm		33239 92	510,00	Kannelle Ø 815 D400 paloposti
Kansi Ø 815 paloposti	D400 (40tn)	33239 98	725,00	

Hinnasto 1.1.2015

Valurautaiset kaivonkansistot

Myynti: 09 - 4250 560
www.jupalco.com



ø 600 mm betonikartioreenkaalle (aukko ø 600 mm)
ø 560 ja ø 630 mm muoviputkille
Säädettävä kitakaivo

Jupalcon kannet ja kehykset ovat koneistettuja. Kehyksissä on kankikolo.



Säädettävä kitakaivo 680 x 830 mm
ns. kelluva

Säätörengas ø 600 mm betonikartioreenkaalle tai ø 630 mm tai ø 560 mm muoviputkelle on integroitu kitakehyksen rakenteeseen.

Huomaa viistonielu, joka auttaa veden virtausta ja puhdistaa kidan hiekasta.

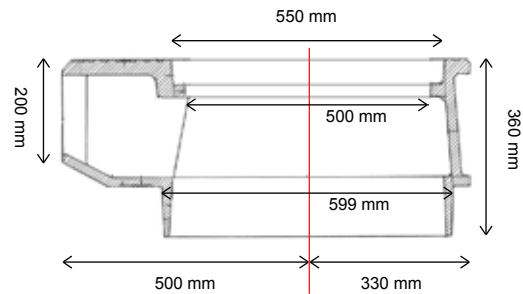

Nimitys	Lujuus- luokka	Jupalco LVI-koodi	Alv 0%
Säädettävä kitakaivon kehys 680 x 830 h=360 mm		33239 51	450,00
Kansi 550 asennus-syvyys 50 mm	D400 (40tn)	33239 52	150,00
Hiekankeräysallas ø 490 h=260 mm ruostumaton teräs, asennusrenkaalla tarkoitettu kitakaivolle 680 x 830		33239 58	250,00



Säädettävä kitakaivon kehys 680 x 830
h=360 mm

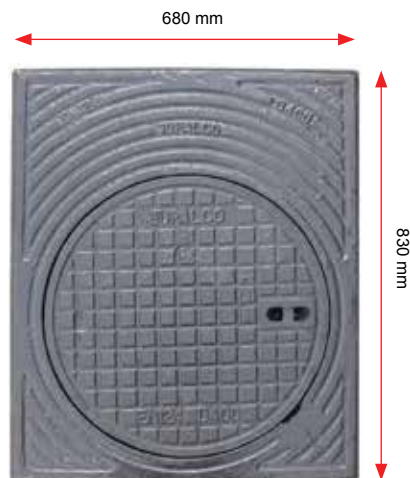

Hinnasto 1.1.2015

Valurautaiset kaivonkansistot

Myynti: 09 - 4250 560

www.jupalco.com



Ø 600 mm betonikartiorengaalle (aukko Ø 600 mm)

Ø 560 ja Ø 630 mm muoviputkille

Avattava kitakaivo, korkeus säädettävissä

Jupalcon kannet ja kehukset ovat koneistettuja. Kehyksissä on kankikolo.

Nimitys	Lujuus-luokka	Jupalco LVI-koodi	Alv 0%
Kitakansisto 560 - säädettävä reunakiven korkeus h=175 - 225 mm - ns. T-malli - kehys 640 x 750 mm - vapaa aukko 540 x 450 mm - saranoitu ritilä- ja umpikansi	C250 (25tn)	33239 53	590,00
Sovite / säätörengas Ø 600 mm betonikartiorengaalle tai Ø 630 mm tai Ø 560 mm muoviputkelle		33239 55	150,00

Kitakansisto 560 C250
- umpi- ja ritiläkansi kiinni



Kitakansisto 560 C250
- umpi- ja ritiläkansi avattuna



Ø 600 mm betonikartiorengaalle (aukko Ø 600 mm)

Kitakaivo, säädettävä korkeus

Nimitys	Lujuus-luokka	Jupalco LVI-koodi	Alv 0%	Huomio! Säädettävyys
Kitakansisto 520 x 551 Säädettävä korkeus h=180 - 250 mm		33239 54	700,00	
Kansi 390	D400 (40tn)	33239 56	105,00	
Epäkeskosovitteella varustettu kiinteä kehys		33239 57	150,00	Mahdollistaa +/- 60 mm:n sivuttaissäädön Asennetaan betonikartiorengaalle Ø 600 mm



Kitakansisto 520 x 551 + kansi 390 D400
Epäkeskosovitteella varustettu kiinteä kehys

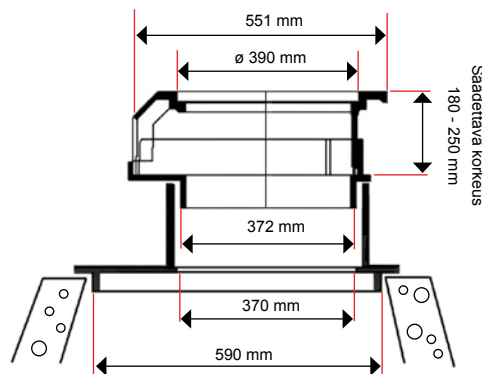
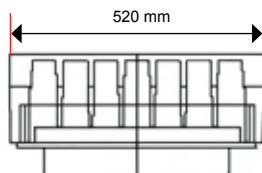

Kitakansisto 520 x 551
+ Epäkeskosovitteella varustettu kiinteä kehys

Hinnasto 1.1.2015

Valurautaiset kaivonkansistot

Myynti: 09 - 4250 560
www.jupalco.com



Sadevesikuvut

Jupalcon kannet ja kehukset ovat koneistettuja. Kehyksissä on kankikolo.

Sadevesikupujen käyttökohteita ovat mm. teiden luiskien ja kaistojen välissä olevat suoja-alueet sekä alikulkukäytävien pientareet. Muita käyttökohteita löytyy esim. puistoista ja nurmialueilta.



Säädettävä sadevesikupu ø 600 avattavalla puhdistusluukulla ø 300



ø 600 mm:n betonikartiorenkaseen asennettu säädettävä ø 600 mm:n sadevesikupu

Sadevesikuvut ø 600 mm

Nimitys	Jupalco LVI-koodi	Sadevesikuvut	
		Alv 0%	
Säädettävä sadevesikupu ø 600 avattavalla puhdistusluukulla ø 300	33239 41	225,00	Betonikartiolle ø 600 mm ja muoviputkille ø 560 ja 630 mm ilman kehystä.
Sadevesikupu ø 600 h=100 mm ei puhdistusluukkaa	33239 42	190,00	Kehyksessä lieriö-osa jolla voidaan säätää kehysen korkeutta portaattomasti verrattuna maanpintaan. Betonikartiolle ø 600 mm

Jupalcon sadevesikuvut ovat varustettu avattavalla puhdistusluukulla



Säädettävä sadevesikupu ø 500 avattavalla puhdistusluukulla ø 180



Sadevesikuvut ø 500 mm

Nimitys	Jupalco LVI-koodi	Sadevesikuvut	
		Alv 0%	
Säädettävä sadevesikupu ø 500 avattavalla puhdistusluukulla ø 180	33219 42	175,00	Muoviputkille ø 400 ja 500 mm ilman kehystä. Kehyksessä lieriö-osa jolla voidaan säätää kehysen korkeutta portaattomasti verrattuna maanpintaan.

Jupalcon sadevesikuvut ovat varustettu avattavalla puhdistusluukulla



Säädettävä sadevesikupu ø 300 avattavalla puhdistusluukulla ø 180



Sadevesikuvut ø 300 mm

Nimitys	Jupalco LVI-koodi	Sadevesikuvut	
		Alv 0%	
Säädettävä sadevesikupu ø 300 avattavalla puhdistusluukulla ø 180	33636 92	150,00	Sopii ø 315 ja ø 400 mm muoviputkille sekä ø 400 mm betoniputkelle ilman kehystä. Kehyksessä lieriö-osa jolla voidaan säätää kehysen korkeutta portaattomasti verrattuna maanpintaan.

Hinnasto 1.1.2015

Valurautaiset kaivonkansistot

Myynti: 09 - 4250 560
www.jupalco.com



Syöksytorven rännikaivo poterokansi loiskereunuksella

Jupalcon kannet ja kehukset ovat koneistettuja. Kehyksissä on kankikolo.

Rännikaivo, jossa korkea loiskereunus.

Kohteisiin joissa syöksytorvista tulee erityisen suuret vesimassat.

Saatavilla myös pintavesi poistoreijillä.



- Sadevesipotero ø 500 mm
- Säädettävä kehys 600 laippa pyöreä
- Muoviputki ø 630 mm

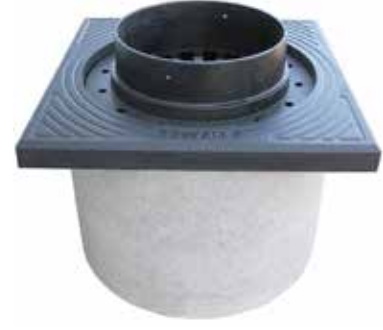

- Sadevesipotero ø 500 mm
- Säädettävä kehys 600 laippa nelikulmainen
- Betonirengas aukko ø 600 mm

ø 600 mm betonikartiorengaalle (aukko ø 600 mm)

Korkeus- ja sivusuunnassa säädettävä sadevesikansisto

Nimitys	Lujuusluokka	Jupalco LVI-koodi	Alv 0%	
Sääd.kehys 430 x 560 h=250 mm		33667 88	126,00	- Asennetaan reunakivetyksen viereen - Säädettävä kehys 430 x 560 mm - Korkeus 250 mm - Ulkolaippa suorakaiteen muotoinen - Vapaa aukko ø 325 mm
Sadev.kansi 355 x 385	C250 (25tn)	33667 89	90,00	- Sadevesikansi suorakaiteen muotoinen
Epäkeskosovitteella varustettu kiinteä kehys (ala-osa)		33239 57	150,00	- Tarkoitettu säädettävälle kehykselle 430 x 560 - Epäkeskosovitteella varustettu kehys mahdollistaa + / - 60 mm:n sivuttaissäädön - Kartiosyvyys 265 - 415 mm tienpinnasta - Asennetaan betonikartiorengaalle ø 600 mm

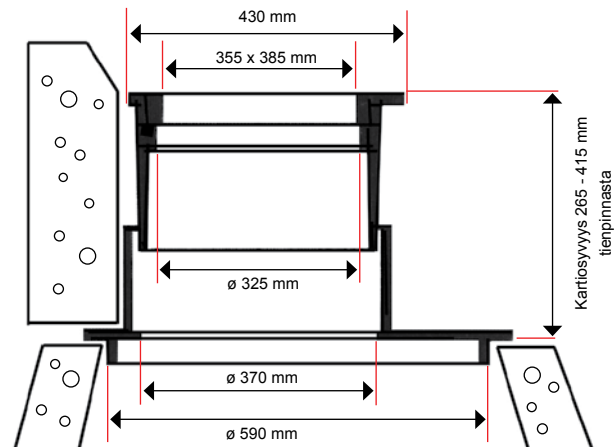

Hinnasto 1.1.2015

Valurautaiset kaivonkansistot

Myynti: 09 - 4250 560

www.jupalco.com



Suorakaidekansistot Sadevesi- ja umpikansilla

Jupalcon kannet ja kehykset ovat
koneistettuja. Kehyksissä on kankikolo.

Nimitys	Lujuus- luokka	Jupalco LVI-koodi	Alv 0%	
Kehys 390 x 1170 h=150 mm		33261 03	Pyydä tarjous	Kehys suorakaiteen muotoinen
Sadev.kansi 390 x 580	D400 (40tn)	33261 06	Pyydä tarjous	Asennetaan 2 kpl / kehys
Hiekankeräysallas 390 x 585		33261 07	Pyydä tarjous	Asennetaan 2 kpl / kehys
Umpikansi 390 x 580	D400 (40tn)	33261 08	Pyydä tarjous	Asennetaan 2 kpl / kehys Yhdessä umpikannessa 2 kappaletta Ø 180 mm:n tarkastusluukkuja (vapaa aukko Ø 150 mm)
Lämpöeristetty välikansi		33261 09	Pyydä tarjous	Asennetaan 2 kpl / kehys

Kansistoratkaisu sopii mm. kävelykaduille, parkkihalleihin sekä ajoluiskiini.

Suorakaidekansistoon asennetaan 2 kappaletta kansiä jolloin kansiä asennus sekä irroitus onnistuu helposti yhdeltä henkilöltä.

Sadevesisovelluksissa kansistoon saatavana myös suorakaiteen muotoiset hiekankeräysaltaat. Hiekankeräysaltaat on varustettu nostokahvoilla, jolloin ne on helppo nostaa ylös kaivosta tyhjennystä varten.

Umpikansisovelluksissa kansistoa käytetään tekniikkakaivoratkaisuissa. Yhdessä umpikannessa on 2 kappaletta Ø 180 mm:n tarkastusluukkuja, joihin voidaan asentaa mm. sähkökaapeleita, vesijohtoja sekä viemäriputkia. Kansistoon on saatavana myös lämpöeristetyt välikannet, joihin voidaan tehdä eri kokoisia läpivientejä tarpeen mukaan.



Jupalcon suorakaidekansisto asennettuna
Helsingin Keskuskadulle.



Hinnasto 1.1.2015

Valurautaiset kaivonkansistot

Myynti: 09 - 4250 560

www.jupalco.com



**Kivetysalueen säädettävät
kehukset, laippa nelikulmainen**

**Jupalcon kannet ja kehukset ovat
koneistettuja. Kehyksissä on kankikolo.**

Kivetyسالueille on luontevaa asentaa kehys, jossa kehuksen ulkolaippa on nelikulmainen. Tämä helpottaa kehuksen ympärille asennettävien pihakivien asennustyötä.



Laipan koko	Nimitys	Jupalco LVI-koodi	Aiv 0%	
290 x 290 mm	Sääd.venttiilihattu 290 x 290 h=170 mm laippa nelikulmainen (Kannet sivulla 18)	33509 21	72,00	Muoviputkelle ø 110 tai ø 160 mm
300 x 300 mm	Sääd.kehys ø 180 h=110 mm laippa nelikulmainen (Kannet sivulla 20)	33635 52	68,00	Muoviputkille ø 160 tai ø 200 mm
430 x 430 mm	Kehys 430 x 430 mm ø 315 ja ø 400 muovikaivoille h=50 mm, laippa nelikulmainen (Kannet sivulla 23)	33635 11	75,00	Muoviputkille ø 315 tai ø 400 mm
490 x 490 mm	Sääd.kehys ø 300 h=115 mm laippa nelikulmainen (Kannet sivulla 25)	33636 02	108,00	Muoviputkelle ø 315 mm
680 x 680 mm	Sääd.kehys ø 500 h=135 mm laippa nelikulmainen (Kannet sivulla 39)	33219 02	175,00	Muoviputkelle ø 500 mm
665 x 665 mm	Sääd.kehys ø 550 h=250 mm, laippa nelikulmainen kannen asennussyvyys 50 mm, ns. Helsinki - malli (Kannet sivulla 49)	33288 57	330,00	Betonikartiolle ø 600 mm Muoviputkille ø 560 tai ø 630 mm
670 x 670 mm	Sääd.kehys ø 550 h=170 mm laippa nelikulmainen (Kannet sivulla 49)	33288 52	322,00	Betonikartiolle ø 600 mm Muoviputkille ø 560 tai ø 630 mm
760 x 760 mm	Sääd.kehys ø 600 h=200 mm laippa nelikulmainen (Kannet sivulla 51)	33239 02	325,00	Betonikartiolle ø 600 mm Muoviputkille ø 560 tai ø 630 mm
790 x 790 mm	Sääd.kehys ø 640 h=270 mm laippa nelikulmainen, yhdelle kannelle (Kannet sivulla 55)	33239 64	380,00	Betonikartiolle ø 640 mm
790 x 790 mm	Sääd.kehys ø 640 h=270 mm laippa nelikulmainen, kahdelle kannelle (Kannet sivulla 55)	33239 62	420,00	Betonikartiolle ø 640 mm
940 x 940 mm	Sääd.kehys ø 815 / 800 h=200 mm laippa nelikulmainen, yhdelle kannelle (Kannet sivulla 56)	33239 94	700,00	Aukolle ø 800 mm
940 x 940 mm	Sääd.kehys ø 815 / 800 h=200 mm laippa nelikulmainen, kahdelle kannelle (Kannet sivulla 56)	33239 95	705,00	Aukolle ø 800 mm



Kehys 430 x 430 / laippa nelikulmainen



Sääd.kehys ø 640 h=270 mm / laippa nelikulmainen
kansi 640D400 + betoninen korotuskehys

Hinnasto 1.1.2015

Valurautaiset kaivonkansistot

Myynti: 09 - 4250 560

www.jupalco.com



Korotusrenkaat

Valurautaiset korotusrenkaat ovat tarkoitettu jo olemassa olevan kaivon korottamiseen. Varastostamme löytyy kaikki Suomessa yleisesti käytetyt mallit.



Jupalcon kannet ja kehyskäykset ovat koneistettuja. Kehyksissä on kankikolo.

Nimitys	Jupalco LVI-koodi	Alv 0%
Kehys / korotusrenkas ø 600 h=50 mm	33239 32	115,00
Kehys / korotusrenkas ø 600 h=75 mm	33239 33	191,00
Kehys / korotusrenkas ø 600 h=50 / 80 mm kalteva malli	33239 34	183,00
Kehys / korotusrenkas ø 550 h=40 mm	33288 82	116,00
Kehys / korotusrenkas ø 550 h=50 / 80 mm kalteva malli	33288 83	193,00
Kehys / korotusrenkas ø 500 h=40 mm	33219 32	101,00
Kehys / korotusrenkas ø 500 h=50 / 80 mm kalteva malli	33219 34	160,00
Kehys / korotusrenkas ø 550 / 600 h=25 mm supistuva malli	33239 35	200,00
Kehys / korotuskehys 500 x 500 h=40 mm	33329 52	125,00
Kehys / korotuskehys 500 x 500 h=50 / 80 mm kalteva malli	33329 56	170,00
Kehys / korotuskehys 300/335 h=50 mm Kehykselle ø 335, kannelle ø 300 mm, supistuva malli	33636 79	55,00
Korotuskehys 300/335 h=40 / 75 mm, kalteva malli Kehykselle ø 335, kannelle ø 300 mm, supistuva malli	33636 80	65,00
Kehys / korotusrenkas ø 300 h=50 mm	33636 32	49,00
Kehys / korotusrenkas ø 300 h=50 / 80 mm kalteva malli	33636 31	57,00
Venttiilihatun korotusrenkas ø 115 h=50 mm	33509 92	30,00
Venttiilihatun korotusrenkas ø 115 h=30 mm	33509 91	25,00



Korotusrenkas ø 600 mm h=50



Korotusrenkas ø 550 mm h=40



Korotusrenkas ø 500 mm h=40



Korotuskehys 500 x 500 mm h=40



Korotusrenkas ø 300 h=50



Korotusrenkas ø 300 h=50 / 80 kalteva malli



Venttiilihatun Korotusrenkas ø 115 h=30



Venttiilihatun Korotusrenkas ø 115 h=50



Korotuskehys 500 x 500 mm h=40 kankikololla



Venttiilihatun korotusrenkas ø 115 h=30 kankikololla



Venttiilihatun korotusrenkas ø 115 h=50 kankikololla



Korotusrenkas ø 500 mm h=40 kankikololla

Hinnasto 1.1.2015

Valurautaiset kaivonkansistot

Myynti: 09 - 4250 560

www.jupalco.com



Välikansien muototiivisteet

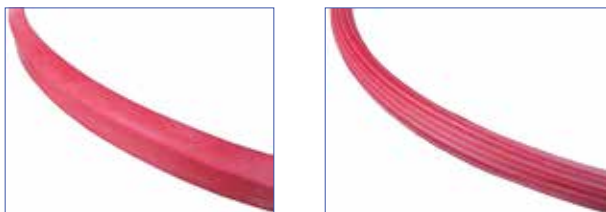

Esimerkkejä muototiivisteistä

Jupalco toimittaa hajutiiviiden välikansien muototiivisteet.

Toimitamme muototiivisteet hajutiiviiden välikansien kanssa. Muototiivisteitä saa myös irrallisina.

Huoltokäyntien yhteydessä kannattaa arvioida välikansien kunto. Aina ei ole välttämätöntä hankkia kokonaan uutta välikantta.

Vesitiiveyden saavuttamiseksi usein pelkkä tiivisteiden vaihto voi olla ratkaisu.

Kartoita myyntimme kanssa juuri oikeat ratkaisut teidän tarpeisiinne.



Esimerkkejä hajutiivistä välikansista.
Tiiviste asennettu välikannen ulkokehälle

Muototiivisteet välikansille

Nimitys	Jupalco LVI-koodi	Alv 0%	Kaivonkansisto jossa tiivistettä käytetään:
Muototiiviste, väri punainen hajutiiviille välikannelle ø 450	33219 18	44,00	500-sarja. Katso sivu 40
Muototiiviste, väri punainen hajutiiviille välikannelle ø 520	33239 20	45,00	600-sarja. Katso sivu 51
Muototiiviste, väri punainen hajutiiviille välikannelle ø 640	33239 37	48,00	640-sarja. Katso sivu 55
Muototiiviste, väri punainen välikannelle VKL III	33292 15	45,00	VKL-sarja. Katso sivu 64
Muototiiviste, väri punainen välikannelle VKL II	33292 14	42,00	VKL-sarja. Katso sivu 64
Muototiiviste, väri punainen hajutiiviille välikannelle ø 700 / 800	33239 22	50,00	800-sarja. Katso sivu 56

Tiivisteiden väri on valittavissa asiakkaan tarpeen mukaan. Pyydä tarjous.

Hinnasto 1.1.2015 Valurautaiset kaivonkansistot

Myynti: 09 - 4250 560
www.jupalco.com



Putkille ulkohalkaisija \varnothing 110, \varnothing 160, \varnothing 200, \varnothing 250, \varnothing 315, \varnothing 400, \varnothing 500, \varnothing 560 ja \varnothing 630 mm
Valurautaiset putkenhatut tiivisteillä



- Käyttökohteina esim. tarkastuskaivot pelto- ja viheralueilla, tienpientareilla sekä infra- ja talotekniikan sovellutuksissa.
- Vesitiiveyden ja hajutiiveyden varmistamiseksi putkenhattuihin on mahdollista asentaa tiiviste (lisävaruste). Soita ja kysy lisää.
- Maan alla olevat hatut löytyvät helposti metallinilmäsimellä.
- Värikoodilla voidaan erottaa esim. eri linjojen venttiilit tai putket toisistaan.

- Kiinnitysreiät 2 kpl vastakkaisilla puolilla hattua.
- Reikien halkaisija 10,5 mm (lisävarusteena kierre M12).
- Lukitussalpa, lisävaruste. (pultti- tai riippulukkolukitus).
- Helppo varastoida.
- Ketjukiinnitys, katso kuva (lisävaruste)

\varnothing 110 mm



\varnothing 160 mm



\varnothing 200 mm



\varnothing 250 mm



\varnothing 315 mm



\varnothing 400 mm



\varnothing 500 mm

Putkenhattujen lisävarusteet



Putkenhatun tiiviste, lisävaruste
Tiiviste asennettu muoviputken ulkokehälle.



Putkenhatun lukitussalpa, lisävaruste
Riippulukkolukitus (lukko ei sisälly toimitukseen).



Putkenhatun ketjukiinnitys, lisävaruste

Hinnasto 1.1.2015

Valurautaiset kaivonkansistot

Myynti: 09 - 4250 560

www.jupalco.com



Putkille ulkohalkaisija \varnothing 110, \varnothing 160, \varnothing 200, \varnothing 250, \varnothing 315, \varnothing 400, \varnothing 500, \varnothing 560 ja \varnothing 630 mm

Valurautaiset putkenhatut tiivisteillä

Nimitys	Jupalco LVI-koodi	Värvaihtoehdot						Alv 0%
		musta	sininen	punainen	ruskea	vihreä	oranssi	
Valurautainen putkenhattu \varnothing 110 mm	33635 00	●						23,00
	33635 40		●	●	●	●	●	28,00
Putkenhatun tiiviste \varnothing 110 mm	33635 08	Tiiviste asennetaan muoviputken ulkokehälle						15,00
Valurautainen putkenhattu \varnothing 160 mm	33635 01	●						26,00
	33635 41		●	●	●	●	●	31,00
Putkenhatun tiiviste \varnothing 160 mm	33635 09	Tiiviste asennetaan muoviputken ulkokehälle						18,00
Valurautainen putkenhattu \varnothing 200 mm	33635 02	●						30,00
	33635 42		●	●	●	●	●	35,00
Putkenhatun tiiviste \varnothing 200 mm	33635 10	Tiiviste asennetaan muoviputken ulkokehälle						20,00
Valurautainen putkenhattu \varnothing 250 mm	33635 03	●						35,00
	33635 43		●	●	●	●	●	40,00
Putkenhatun tiiviste \varnothing 250 mm	33635 13	Tiiviste asennetaan muoviputken ulkokehälle						22,00
Valurautainen putkenhattu \varnothing 315 mm	33635 04	●						42,00
	33635 44		●	●	●	●	●	47,00
Putkenhatun tiiviste \varnothing 315 mm	33635 14	Tiiviste asennetaan muoviputken ulkokehälle						24,00
Valurautainen putkenhattu \varnothing 400 mm	33635 06	●						58,00
	33635 45		●	●	●	●	●	63,00
Putkenhatun tiiviste \varnothing 400 mm	33635 15	Tiiviste asennetaan muoviputken ulkokehälle						26,00
Valurautainen putkenhattu \varnothing 500 mm	33635 07	●						65,00
	33635 46		●	●	●	●	●	70,00
Putkenhatun tiiviste \varnothing 500 mm	33635 16	Tiiviste asennetaan muoviputken ulkokehälle						30,00
Valurautainen putkenhattu \varnothing 560 mm	33635 37	●						pyydä tarjous
	33635 47		●	●	●	●	●	pyydä tarjous
Putkenhatun tiiviste \varnothing 560 mm	33635 17	Tiiviste asennetaan muoviputken ulkokehälle						pyydä tarjous
Valurautainen putkenhattu \varnothing 630 mm	33635 38	●						pyydä tarjous
	33635 48		●	●	●	●	●	pyydä tarjous
Putkenhatun tiiviste \varnothing 630 mm	33635 18	Tiiviste asennetaan muoviputken ulkokehälle						pyydä tarjous

Hinnasto 1.1.2015 Valurautaiset kaivonkansistot

Myynti: 09 - 4250 560
www.jupalco.com



Galvanoidut metalliset kehykset ja kannet

Räätälöidyt galvanoidut kansistot

Toimitamme kansistot asiakkaan tarvitsemalla mitoituksella.

Kuumasinkitty kehys ja kansi voidaan tarvittaessa maalata haluttuun RAL - sävyyn.

Kartoita myyntimme kanssa juuri teille sopivat ratkaisut.

Soita ja kysy lisää.



Esimerkkisovellutuksia



Galvanoitu sadevesikansi



Galvanoitu sadevesikansi



Galvanoitu umpikansi



Galvanoitu kansi aukko epäkeskeinen



Galvanoitu kehys laippa nelikulmainen
+ galvanoitu sadevesikansi



Katso sivu 34
Esimerkkisovellus. Epäkeskeinen säätö esim. kivijalan mukaan.

Valurautainen säädettävä kehys 315 mm - ASY
+ galvanoitu asennusrenkas - aukko epäkeskeinen
+ Valurautainen säädettävä kehys ø 600 mm

Hinnasto 1.1.2015

Valurautaiset kaivonkansistot

Myynti: 09 - 4250 560

www.jupalco.com



HST - rännikaivot RST - rännikaivot

Jupalco toimittaa ruostumattomat HST / RST - rännikaivot

Sivulla esimerkkejä Jupalcon HST / RST - rännikaivoista.

Sadevesikansi kiinnitetään rännikaivoon neljällä haponkestävällä ruuvilla.

Kaivossa on poistoyhde \varnothing 110 mm putkelle.



HST / RST rännikaivot

Nimitys	Jupalco LVI-koodi	Aiv 0%	
Rännikaivo \varnothing 400 h=350 mm HST / RST	26043 00	Pyydä tarjous	Kaivon kokonaiskorkeus 350 mm Poistoyhde \varnothing 110 mm putkelle Sakkapesä 100 mm. Loiskekupin syvyys 40 mm
Sadev.kansi \varnothing 400 mm HST / RST	26043 01	Pyydä tarjous	Sadevesikansi kiinnitetään kaivoon neljällä haponkestävällä ruuvilla
Rännikaivo \varnothing 500 h=600 mm HST / RST	26043 02	Pyydä tarjous	Kaivon kokonaiskorkeus 600 mm Poistoyhde \varnothing 110 mm putkelle Sakkapesä 200 mm. Loiskekupin syvyys 100 mm
Sadev.kansi \varnothing 500 mm HST / RST	26043 03	Pyydä tarjous	Sadevesikansi kiinnitetään kaivoon neljällä haponkestävällä ruuvilla
Sadevesikaivo, lähtö \varnothing 110 mm Sadevesikansi, ruuvikiinnitys HST / RST	26043 04	Pyydä tarjous	Tarvittaessa kaivoon voi asentaa \varnothing 445 mm:n hiekankeräysaltaan. Kaivon yläosan liitännä- laipassa vesieristerengas.

Hinnasto 1.1.2015 Valurautaiset kaivonkansistot

Myynti: 09 - 4250 560
www.jupalco.com



Komposiittikansistot



Jupalco toimittaa kevyet EN124 normin mukaiset komposiittikansistot.

Komposiittikansistot ovat kevyitä käsitellä ja ne on helppo asentaa.

Materiaalina komposiitti on kätevä tekniikkakaivoihin, joista esim. radiosignaalin on päästävä esteettömästi kaivosta ulos.

Kehys ja kansi myydään aina settinä.

Painoluokitukset ovat A15 - E600.

Osa kansistoista on varustettu lukituksella. Kannen avaamiseen ja lukitukseen tarvitaan tällöin siihen sopiva työkalu. Osaan malleista sisältyy myös tiiviste.

Komposiittikansistot ovat väriltään mustia. Kysy asiakaskohtaisia erikoisvärejä myynnistämme.

Kartoita myyntimme kanssa juuri teille sopivat ratkaisut.



Hinnasto 1.1.2015

Valurautaiset kaivonkansistot

Myynti: 09 - 4250 560

www.jupalco.com



Putkille ulkohalkaisija \varnothing 250, \varnothing 315, \varnothing 400 ja \varnothing 630 mm
Nelikulmaiset komposiittikansistot soviteholkilla

Putkelle ulkohalkaisija \varnothing 250 mm
Nelikulmainen komposiittikansisto soviteholkilla



Nimitys	Lujuus-luokka	Jupalco LVI-koodi	Alv 0%	
Komposiittikansisto 240 x 240 soviteholkilla Kehys 300 x 300 h=152 mm	B125 (15tn)	33667 71	155,00	Kehyksen ulkolaipan koko 300 x 300 mm Asennetaan putkelle \varnothing 250 mm Kansiston kokonaiskorkeus 152 mm

Putkelle ulkohalkaisija \varnothing 315 mm
Nelikulmainen komposiittikansisto soviteholkilla



Nimitys	Lujuus-luokka	Jupalco LVI-koodi	Alv 0%	
Komposiittikansisto 335 x 335 soviteholkilla Kehys 400 x 400 h=165 mm	B125 (15tn)	33667 48	165,00	Kehyksen ulkolaipan koko 400 x 400 mm Asennetaan putkelle \varnothing 315 mm Vapaa-aukko \varnothing 300 mm Kansiston kokonaiskorkeus 165 mm

Putkelle ulkohalkaisija \varnothing 400 mm
Nelikulmainen komposiittikansisto soviteholkilla



Nimitys	Lujuus-luokka	Jupalco LVI-koodi	Alv 0%	
Komposiittikansisto 443 x 443 soviteholkilla Kehys 500 x 500 h=200 mm	B125 (15tn)	33667 49	265,00	Kehyksen ulkolaipan koko 500 x 500 mm Asennetaan putkelle \varnothing 400 mm Vapaa-aukko \varnothing 375 mm Kansiston kokonaiskorkeus 200 mm

Putkelle ulkohalkaisija \varnothing 630 mm
Nelikulmainen komposiittikansisto soviteholkilla



Nimitys	Lujuus-luokka	Jupalco LVI-koodi	Alv 0%	
Komposiittikansisto 643 x 643 soviteholkilla Kehys 700 x 700 h=260 mm	B125 (15tn)	33667 50	450,00	Kehyksen ulkolaipan koko 700 x 700 mm Asennetaan putkelle \varnothing 630 mm Vapaa-aukko \varnothing 590 mm Kansiston kokonaiskorkeus 260 mm

Hinnasto 1.1.2015

Valurautaiset kaivonkansistot

Myynti: 09 - 4250 560

www.jupalco.com



Nelikulmaiset komposiittikansistot



Nelikulmaiset komposiittikansistot A15 ja B125

Nimitys	Lujuus- luokka	Jupalco LVI-koodi	Aiv 0%	
Komposiittikansisto 240 x 240 Kehys 300 x 300	A15 (5tn)	33668 13	pyydä tarjous	Kehyksen ulkolaipan koko 300 x 300 mm
Komposiittikansisto 240 x 240 Kehys 300 x 300 h=37 mm	B125 (15tn)	33667 51	165,00	Kehyksen ulkolaipan koko 300 x 300 mm Kansiston kokonaiskorkeus 37 mm Vapaa-aukko 209 x 209 mm
Komposiittikansisto 335 x 335 Kehys 400 x 400 h=36 mm	B125 (15tn)	33667 52	220,00	Kehyksen ulkolaipan koko 400 x 400 mm Kansiston kokonaiskorkeus 36 mm Vapaa-aukko 305 x 305 mm
Komposiittikansisto 443 x 443 Kehys 500 x 500 h=42 mm	B125 (15tn)	33667 53	270,00	Kehyksen ulkolaipan koko 500 x 500 mm Kansiston kokonaiskorkeus 42 mm Vapaa-aukko 402 x 402 mm
Komposiittikansisto 543 x 543 Kehys 600 x 600 h=44 mm	B125 (15tn)	33667 54	280,00	Kehyksen ulkolaipan koko 600 x 600 mm Kansiston kokonaiskorkeus 44 mm Vapaa-aukko 502 x 502 mm
Komposiittikansisto 643 x 643 Kehys 700 x 700 h=42 mm	B125 (15tn)	33667 55	480,00	Kehyksen ulkolaipan koko 700 x 700 mm Kansiston kokonaiskorkeus 42 mm Vapaa-aukko 602 x 602 mm

Nelikulmaiset komposiittikansistot C250

Nimitys	Lujuus- luokka	Jupalco LVI-koodi	Aiv 0%	
Komposiittikansisto 335 x 335 Kehys 400 x 400 h=44 mm Lisävarusteena lukitus ja vaimennustiiviste	C250 (25tn)	33667 56	242,00	Kehyksen ulkolaipan koko 400 x 400 mm Kansiston kokonaiskorkeus 44 mm Vapaa-aukko 305 x 305 mm
Komposiittikansisto 443 x 443 Kehys 500 x 500 h=55 mm Lisävarusteena lukitus ja vaimennustiiviste	C250 (25tn)	33667 57	282,00	Kehyksen ulkolaipan koko 500 x 500 mm Kansiston kokonaiskorkeus 55 mm Vapaa-aukko 402 x 402 mm
Komposiittikansisto 543 x 543 Kehys 600 x 600 h=56 mm Lisävarusteena lukitus ja vaimennustiiviste	C250 (25tn)	33667 58	317,00	Kehyksen ulkolaipan koko 600 x 600 mm Kansiston kokonaiskorkeus 56 mm Vapaa-aukko 502 x 502 mm
Komposiittikansisto 643 x 643 Kehys 700 x 700 h=54 mm Lisävarusteena lukitus ja vaimennustiiviste	C250 (25tn)	33667 59	495,00	Kehyksen ulkolaipan koko 700 x 700 mm Kansiston kokonaiskorkeus 54 mm Vapaa-aukko 602 x 602 mm

Hinnasto 1.1.2015

Valurautaiset kaivonkansistot

Myynti: 09 - 4250 560

www.jupalco.com



Nelikulmaiset komposiittikansistot

Soveltuu kivetysalueille. Kehyksen ulkomuoto mahdollistaa kivien asentamisen kiinni kehykseen.



300x300, 400x400 ja 500x500 mm betoniaukoille
Nelikulmaiset komposiittikansistot B125
 Kehys ilman tartuntasiiivekkeitä

Nimitys	Lujuus-luokka	Jupalco LVI-koodi	Alv 0%	
Komposiittikansisto 335 x 335 Kehys 360 x 360 h=52 mm	B125 (15tn)	33667 60	225,00	Kehyksen ulkolaipan koko 360 x 360 mm Kansiston kokonaiskorkeus 52 mm Vapaa-aukko 306 x 306 mm
Komposiittikansisto 443 x 443 Kehys 470 x 470 h=58 mm	B125 (15tn)	33667 61	275,00	Kehyksen ulkolaipan koko 470 x 470 mm Kansiston kokonaiskorkeus 58 mm Vapaa-aukko 403 x 403 mm
Komposiittikansisto 543 x 543 Kehys 570 x 570 h=60 mm	B125 (15tn)	33667 62	295,00	Kehyksen ulkolaipan koko 570 x 570 mm Kansiston kokonaiskorkeus 60 mm Vapaa-aukko 504 x 504 mm



400x400 mm betoniaukolle
Nelikulmainen komposiittikansisto D400
Nelikulmainen komposiittisadevesikansisto C250

Nimitys	Lujuus-luokka	Jupalco LVI-koodi	Alv 0%	
Komposiittikansisto 443 x 443 Kehys 500 x 500 h=100 mm	D400 (40tn)	33667 72	325,00	Kehyksen ulkolaipan koko 500 x 500 mm Kansiston kokonaiskorkeus 100 mm Vapaa-aukko 402 x 402 mm
Komposiittisadevesikansisto 443 x 443 Kehys 500 x 500 h=107 mm	C250 (25tn)	33667 63	355,00	Kehyksen ulkolaipan koko 500 x 500 mm Kansiston kokonaiskorkeus 107 mm Vapaa-aukko 402 x 402 mm

Suorakaiteen muotoinen komposiittikansisto soveltuu mm. kanaalien rakentamiseen. Kanaalien kokonaispituus määräytyy aina kohteen mukaan.

Käyttökohteina esim. tehdas - ja korjaushallit.
 Tiedustele myynnistämme erilaisia kehysvaihtoehtoja.



Suorakaide komposiittikansisto

Nimitys	Lujuus-luokka	Jupalco LVI-koodi	Alv 0%	
Komposiittikansisto 500 x 900	C250 (25tn)	33667 93	pyydä tarjous	Lisävarusteena suorakaide kehys Kannessa 2 kpl nostolenkkejä
Komposiittikansisto 500 x 900	D400 (40tn)	33668 14	pyydä tarjous	Kannessa 2 kpl nostolenkkejä

Hinnasto 1.1.2015

Valurautaiset kaivonkansistot

Myynti: 09 - 4250 560

www.jupalco.com



Nelikulmaiset komposiittikansistot

760x760 mm betoniaukolle
Komposiittikansistot 840 x 840 mm



Nimitys	Lujuus-luokka	Jupalco LVI-koodi	Alv 0%	
Komposiittikansisto 840 x 840 Kehys 950 x 950 h=86 mm Lukittava, muototiiviste	C250 (25tn)	33667 69	Pyydä tarjous	Kehyksen ulkolaipan koko 950 x 950 mm Kansiston kokonaiskorkeus 86 mm Vapaa-aukko 760 x 760 mm, kannessa nostolenkki
Komposiittikansisto 840 x 840 Kehys 950 x 950 h=100 mm Lukittava, muototiiviste	D400 (40tn)	33667 64	Pyydä tarjous	Kehyksen ulkolaipan koko 950 x 950 mm Kansiston kokonaiskorkeus 100 mm Vapaa-aukko 760 x 760 mm, kannessa nostolenkki
Sovite-osa			Pyydä tarjous	Sovite-osia saatavana erillisiin kaivoihin ja säiliöihin.

Pyöreät komposiittikansistot

ø 905 mm betoniaukolle
Komposiittikansistot ø 985 mm



Nimitys	Lujuus-luokka	Jupalco LVI-koodi	Alv 0%	
Komposiittikansisto ø 985 Kehys ø 1100 h=89,5 mm Lukittava, muototiiviste	C250 (25tn)	33667 70	Pyydä tarjous	Kehyksen ulkolaipan halkaisija 1100 mm Kansiston kokonaiskorkeus 89,5 mm Vapaa-aukko ø 905 mm Kannessa nostolenkki
Komposiittikansisto ø 985 Kehys ø 1100 h=100 mm Lukittava, muototiiviste	D400 (40tn)	33667 65	Pyydä tarjous	Kehyksen ulkolaipan halkaisija 1100 mm Kansiston kokonaiskorkeus 100 mm Vapaa-aukko ø 905 mm Kannessa nostolenkki
Sovite-osa			Pyydä tarjous	Sovite-osia saatavana erillisiin kaivoihin ja säiliöihin.



Komposiittikansistot ø 980 mm

Komposiittikansiston ø 980 E600 avaamiseen ja sulkemiseen tarvitaan nostoavain.

Lujuus-luokka: E600



Nimitys	Lujuus-luokka	Jupalco LVI-koodi	Alv 0%	Todella raskaasti liikennöidyt alueet
Komposiittikansisto ø 980 Kehys ø 1020 h=96 mm. Muototiiviste	E600 (60tn)	33668 15	Pyydä tarjous	Kehyksen ulkohalkaisija ø 1020 mm, h=96 mm Kokonaiskorkeus alalierion kanssa h=370 mm Alalieriö suojaa kulkuaukkoa. Vapaa-aukko 905 mm. Kannessa nostolenkki. Vaatii nostoavaimen.
Nostoavain kannelle ø 980 E600		33636 74	Pyydä tarjous	

Hinnasto 1.1.2015

Valurautaiset kaivonkansistot

Myynti: 09 - 4250 560

www.jupalco.com



Pyöreät komposiittikansistot

Ø 600 mm betoniaukolle

Komposiittikansistot Ø 665 mm A15 ja B125



Nimitys	Lujuus-luokka	Jupalco LVI-koodi	Alv 0%	
Komposiittikansisto Ø 665 Kehys Ø 800	A15 (5tn)	33668 16	Pyydä tarjous	Kehyksen ulkolaipan halkaisija 800 mm
Komposiittikansisto Ø 665 Kehys Ø 800 h=101 mm Lukittava, vaimennustiiviste	B125 (15tn)	33667 66	440,00	Kehyksen ulkolaipan halkaisija 800 mm Kansiston kokonaiskorkeus 101 mm Vapaa-aukko Ø 600 mm
Sovite-osa			Pyydä tarjous	Sovite-osia saatavana erillisiin kaivoihin ja säiliöihin.

Ø 600 mm betoniaukolle

Komposiittikansisto Ø 665 mm C250



Nimitys	Lujuus-luokka	Jupalco LVI-koodi	Alv 0%	
Komposiittikansisto Ø 665 Kehys Ø 800 h=107 mm Lukittava, vaimennustiiviste	C250 (25tn)	33667 67	465,00	Kehyksen ulkolaipan halkaisija 800 mm Kansiston kokonaiskorkeus 107 mm Vapaa-aukko Ø 600 mm
Sovite-osa			Pyydä tarjous	Sovite-osia saatavana erillisiin kaivoihin ja säiliöihin.

Ø 600 mm betoniaukolle

Komposiittikansisto Ø 665 mm D400



Nimitys	Lujuus-luokka	Jupalco LVI-koodi	Alv 0%	
Komposiittikansisto Ø 665 Kehys Ø 800 h=116 mm Lukittava, muototiiviste	D400 (40tn)	33667 68	650,00	Kehyksen ulkolaipan halkaisija 800 mm Kansiston kokonaiskorkeus 116 mm Vapaa-aukko Ø 600 mm
Sovite-osa			Pyydä tarjous	Sovite-osia saatavana erillisiin kaivoihin ja säiliöihin.

Hinnasto 1.1.2015

Valurautaiset kaivonkansistot

Myynti: 09 - 4250 560

www.jupalco.com



Betonituotteet

Jupalcon valikoimaan kuuluvat betoniset korotusrenkaat, betonirenkaat, pohjarenkaat, kartiorenkaat sekä betoniset kannet, joissa sopiva aukko tarpeen mukaan.

Kysy myös asiakaskohtaisia betoniratkaisuja.



Betoninen korotusrenkas \varnothing 600 h=50



Betoninen korotusrenkas \varnothing 600 h=100

Betoniset korotusrenkaat ulkolaippa pyöreä, aukko pyöreä

Nimitys	Jupalco LVI-koodi	Alv 0%	
Betoninen korotusrenkas \varnothing 600 h=50 mm	26505 01	23,00	Korotus 50 mm
Betoninen korotusrenkas \varnothing 600 h=100 mm	26505 02	28,00	Korotus 100 mm
Betoninen korotusrenkas \varnothing 600 h=150 mm	26505 03	30,00	Korotus 150 mm
Betoninen korotusrenkas \varnothing 600 h=200 mm	26505 04	35,00	Korotus 200 mm
Betoninen korotusrenkas \varnothing 800 h=35 mm	26505 33	80,00	Korotus 35 mm
Betoninen korotusrenkas \varnothing 800 h=50 mm	26505 05	85,00	Korotus 50 mm
Betoninen korotusrenkas \varnothing 800 h=100 mm	26505 34	95,00	Korotus 100 mm
Betoninen korotusrenkas \varnothing 800 h=150 mm	26505 35	105,00	Korotus 150 mm
Betoninen korotusrenkas \varnothing 800 h=200 mm	26505 36	120,00	Korotus 200 mm

Betoninen korotuskehys helpottaa työmaalla valurautakehyksen ja kivetyksen asennusta.

Kivetyksalueille on luontevaa asentaa kehys, jossa kehyksen ulkolaippa on nelikulmainen.

Betoninen korotuskehys asennetaan säädettävän kehyksen alapuolelle tukemaan kehyksen asennusta ja antamaan kehyksen ulkolaipoille riittävän tuennan.



Betoninen korotuskehys
ulkomitta 780 x 780 mm
aukko \varnothing 640 mm h=200 mm



Sääd.kehys \varnothing 640 h=270 / laippa nelikulmainen
kansi 640D400 + betoninen korotuskehys

Betoniset korotuskehykset ulkolaippa nelikulmainen aukko pyöreä

Nimitys	Jupalco LVI-koodi	Alv 0%	Asennetaan kehykselle:
Betoninen korotuskehys 930x930 h=200 mm. Aukko \varnothing 800	33238 53	200,00	Säädettävä kehys \varnothing 815 h=200 mm Laippa nelikulmainen 940 x 940
Betoninen korotuskehys 780x780 h=200 mm. Aukko \varnothing 640	33238 52	160,00	Säädettävä kehys \varnothing 640 h=270 mm Laippa nelikulmainen 790 x 790
Betoninen korotuskehys 750x750 h=200 mm. Aukko \varnothing 600	33238 51	150,00	Säädettävä kehys \varnothing 600 h=200 mm Laippa nelikulmainen 760 x 760
Betoninen korotuskehys 670x670 h=200 mm. Aukko \varnothing 560	26505 00	145,00	Säädettävä kehys \varnothing 500 h=135 mm Laippa nelikulmainen 680 x 680
Betoninen korotuskehys 480x480 h=200 mm. Aukko \varnothing 360	33238 50	135,00	Säädettävä kehys \varnothing 300 h=115 mm Laippa nelikulmainen 490 x 490

Hinnasto 1.1.2015

Valurautaiset kaivonkansistot

Myynti: 09 - 4250 560

www.jupalco.com



Betonituotteet



Betoniset kaivonrenkaat sekä pohjarenkaat

Nimitys	Jupalco LVI-koodi	Kaivonrenkas	Nimitys	Jupalco LVI-koodi	Pohjarenkas
		Alv 0%			Alv 0%
Betoninen kaivonrenkas ø 600 h=250 mm	26505 06	30,00			
Betoninen kaivonrenkas ø 600 h=500 mm	26505 07	35,00	Betoninen pohjarenkas ø 600 h=500 mm	26505 15	54,00
Betoninen kaivonrenkas ø 600 h=1000 mm	26505 08	65,00	Betoninen pohjarenkas ø 600 h=1000 mm	26505 16	85,00
Betoninen kaivonrenkas ø 800 h=250 mm	26505 09	40,00			
Betoninen kaivonrenkas ø 800 h=500 mm	26505 10	50,00	Betoninen pohjarenkas ø 800 h=500 mm	26505 17	69,00
Betoninen kaivonrenkas ø 800 h=1000 mm	26505 11	89,00	Betoninen pohjarenkas ø 800 h=1000 mm	26505 18	111,00
Betoninen kaivonrenkas ø 1000 h=250 mm	26505 12	45,00			
Betoninen kaivonrenkas ø 1000 h=500 mm	26505 13	65,00	Betoninen pohjarenkas ø 1000 h=500 mm	26505 19	98,00
Betoninen kaivonrenkas ø 1000 h=1000 mm	26505 14	106,00	Betoninen pohjarenkas ø 1000 h=1000 mm	26505 20	148,00



Valurautainen
sääd.kehys ø 600 h=200

Betoninen korotusrengas ø 600 h=100
Betoninen korotusrengas ø 600 h=50

Betoninen kartiorengas
ø 1000 / 600 h=750

Betoninen kaivonrenkas
ø 1000 h=500

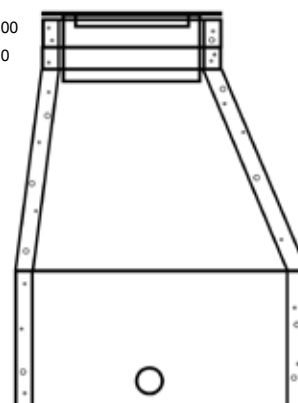

Betoniset kartiorenkaat

Nimitys	Jupalco LVI-koodi	Alv 0%	
Betoninen kartiorengas ø 800 / 600 h=500 mm	26505 21	55,00	Supistetaan kaivonrenkas ø 800 millimetristä ø 600 millimetriin
Betoninen kartiorengas ø 1000 / 600 h=750 mm	26505 22	104,00	Supistetaan kaivonrenkas ø 1000 millimetristä ø 600 millimetriin

Hinnasto 1.1.2015

Valurautaiset kaivonkansistot

Myynti: 09 - 4250 560
www.jupalco.com



Betonituotteet

Jupalcon betonikansiin on mahdollista valaa valurautainen kehys.

Ohessa esimerkkiratkaisu. Kartoita myyntimme kanssa juuri oikeat ratkaisut teidän tarpeisiinne.



Esimerkkiratkaisu. Betoninen kansi johon valettu valurautainen säädettävä kehys



Betoniset kannet 600 mm aukolla

Nimitys	Jupalco LVI-koodi	Nurmialue	Nimitys	Jupalco LVI-koodi	Liikennealue
		Alv 0%			Alv 0%
Betoninen kansi Betonirenkaalle \varnothing 800 h=100 mm. Aukko \varnothing 600	26505 23	52,00	Betoninen kansi Betonirenkaalle \varnothing 800 h=150 mm. Aukko \varnothing 600	26505 26	80,00
Betoninen kansi Betonirenkaalle \varnothing 1000 h=100 mm. Aukko \varnothing 600	26505 24	78,00	Betoninen kansi Betonirenkaalle \varnothing 1000 h=150 mm. Aukko \varnothing 600	26505 27	104,00
Betoninen kansi Betonirenkaalle \varnothing 1200 h=100 mm. Aukko \varnothing 600	26505 25	98,00	Betoninen kansi Betonirenkaalle \varnothing 1200 h=150 mm. Aukko \varnothing 600	26505 28	140,00

Betoniset umpikannet

Nimitys	Jupalco LVI-koodi	Nurmialue	Nimitys	Jupalco LVI-koodi	Liikennealue
		Alv 0%			Alv 0%
Betoninen umpikansi Betonirenkaalle \varnothing 600 h=60 mm	26505 31	35,00	Betoninen umpikansi Betonirenkaalle \varnothing 600 h=100 mm	26505 32	60,00



Egobon tiivistenauha



Polyuretaanivahto

Asennustarvikkeet

Nimitys	Jupalco LVI-koodi	Alv 0%	Lisätiedot
Egobon tiivistenauha 2,8 m	26505 29	16,00	Tiivistenauha kaivonrenkaiden tiivistämiseen. Rullassa 2,8 m
Egobon tiivistenauha laatikko Tiivistenauhoja 10 kpl x 2,8 m	26505 29	150,00	Tiivistenauha kaivonrenkaiden tiivistämiseen. tiivistenauhoja 10 kpl x 2,8 m
Yksikomponenttinen polyuretaanivahto Yksi pullo riittää 4 betonirenkaan tiivistämiseen (halkaisija \varnothing 1000 mm)	26505 30	22,00	Tiivistevahto kaivonrenkaiden tiivistämiseen. Pullossa 750 ml

Hinnasto 1.1.2015

Valurautaiset kaivonkansistot

Myynti: 09 - 4250 560
www.jupalco.com



Juomavesikaivon kansisto

Varmistu kaivon turvallisuudesta

Syksyisen ja keväisen huollon yhteydessä kannattaa varmistua siitä, että juomavesikaivon kansi on tiivis, kiinni ja lukittu.

Jos kansi ei ole kunnossa, pääsevät sadevesi, epäpuhtaudet ja pieneläimet kaivoon. Huonokuntoinen kaivonkansi on myös vaarallinen.



Neliönmuotoiset alumiinikansistot tuuletusputkella

Nimitys	Jupalco LVI-koodi	Alv 0%	Lisätiedot
Alumiinikansisto 490 x 490 sopii aukolle max 390 x 390	33238 95	250,00	Tuuletusputki, nostokahva, saranointi lukitusmahdollisuus (lukko ei sisälly toimitukseen)
Alumiinikansisto 620 x 620 sopii aukolle max 520 x 520	33238 96	275,00	Tuuletusputki, nostokahva, saranointi lukitusmahdollisuus (lukko ei sisälly toimitukseen)

Tuuletusputki
muovia ø 110 mm



**Alumiinikansisto
suljettuna**

Kehys ja kansi
alumiinia



Lukituslappi
riippulukkoa varten

**Alumiinikansisto
avattuna**

Hinnasto 1.1.2015

Valurautaiset kaivonkansistot

Myynti: 09 - 4250 560

www.jupalco.com



Muovituotteet



Jupalco muovikaivot ja muoviputket

Jupalcon valikoimiin kuuluu Suomessa yleisesti myytävät muovi- ja rumpuputket sekä erillaiset muovikaivot.

Kartoita myyntimme kanssa juuri oikeat ratkaisut teidän tarpeisiinne.

> Jäätymissuoja ø 315 mm putkelle: sivu 26
> Jäätymissuoja ø 500 mm putkelle: sivu 41



Jäätymissuojat

Nimitys	Jupalco LVI-koodi	Alv 0%
Jäätymissuoja ø 315 ø 315 putkelle, solumuovi	33219 54	32,00
Jäätymissuoja ø 315 - Tupla ø 315 putkelle, solumuovi	33219 55	64,00
Jäätymissuoja ø 500 ø 500 putkelle, solumuovi	33219 56	35,00
Jäätymissuoja ø 500 - Tupla ø 500 putkelle, solumuovi	33219 57	70,00

Tuplasalaojaputket



Nimitys	Jupalco koodi	Alv 0%
Tuplasalaojaputki ø 110 mm / 95 mm L=6000 mm SN8	MM1001	25,00
Tuplasalaojaputki ø 110 mm / 95 mm L=6000 mm SN8 alta reiätön	MM1005	25,00
Tuplasalaojaputki ø 160 mm / 140 mm L=6000 mm SN8	MM1010	64,00
Tuplasalaojaputki ø 160 mm / 140 mm L=6000 mm SN8 alta reiätön	MM1015	64,00
Tuplasalaojaputki ø 200 mm / 178 mm L=6000 mm SN8	MM1020	102,00
Tuplasalaojaputki ø 200 mm / 178 mm L=6000 mm SN8 alta reiätön	MM1025	102,00
Tuplasalaojaputki ø 250 mm / 223 mm L=6000 mm SN8 alta reiätön	MM1030	143,00
Tuplasalaojaputki ø 315 mm / 275 mm L=6000 mm SN8 alta reiätön	MM1035	214,00

Hinnasto 1.1.2015

Valurautaiset kaivonkansistot

Myynti: 09 - 4250 560

www.jupalco.com



Muovituotteet



Sadevesi-rumpuputket

Nimitys	Jupalco koodi	Alv 0%
Sadevesi-rumpuputki 110 mm / 95 mm L=6000 mm SN8 tiivisteellä	MM2001	28,00
Sadevesi-rumpuputki 160 mm / 140 mm L=6000 mm SN8 tiivisteellä	MM2005	64,00
Sadevesi-rumpuputki 200 mm / 178 mm L=6000 mm SN8 tiivisteellä	MM2010	105,00
Sadevesi-rumpuputki 250 mm / 223 mm L=6000 mm SN8 tiivisteellä	MM2015	147,00
Sadevesi-rumpuputki 315 mm / 275 mm L=6000 mm SN8 jatkoholkilla	MM2020	210,00
Sadevesi-rumpuputki 400 mm / 347 mm L=6000 mm SN8 tiivisteellä	MM2025	451,00
Sadevesi-rumpuputki 450 mm / 400 mm L=6000 mm SN8 tiivisteellä	MM2030	498,00
Sadevesi-rumpuputki 560 mm / 500 mm L=6000 mm SN8 jatkoholkilla	MM2035	744,00
Sadevesi-rumpuputki 670 mm / 600 mm L=6000 mm SN8 jatkoholkilla	MM2040	1212,00
Sadevesi-rumpuputki 900 mm / 800 mm L=6000 mm SN8 jatkoholkilla	MM2045	1887,00



PEH-putket

Nimitys	Jupalco koodi	Alv 0%
PEH SVL 110 x 3,4 L=6000 mm	MM3001	15,00 (hinta / 1 metri)
PEH SVL 160 x 4,9 L=6000 mm	MM3005	25,00 (hinta / 1 metri)
PEH SVL 315 x 9,7 L=6000 mm	MM3010	75,00 (hinta / 1 metri)
Yleisputki PEH 400 x 9,8 L=6000 mm	MM3015	90,00 (hinta / 1 metri)
Yleisputki PEH 500 x 12,3 L=6000 mm	MM3020	166,00 (hinta / 1 metri)

Hinnasto 1.1.2015

Valurautaiset kaivonkansistot

Myynti: 09 - 4250 560
www.jupalco.com



Muovituotteet

Muoviseen säätö- ja rumpuputkeen asennetaan valurautainen säädettävä kehys. Tarvittaessa kehys voidaan pultata kiinni putkeen. Kannen tyyppi valitaan kohteen mukaan.



Säätöputki

Rumpuputki

Säätöputket Rumpuputket

> Valurautakansistot \varnothing 315 mm putkelle: sivu 24
> Valurautakansistot \varnothing 500 mm putkelle: sivu 38
> Valmis- ja tilauskaivot: sivut 100 - 105

Nimitys	Jupalco koodi	Alv 0%
Säätöputki \varnothing 315 mm h=800 mm Teleskooppikaivon muovinen yläosa, putken toisessa päässä viiste Ei sisällä valurautakansistoa	MM3013	75,00
Säätöputki \varnothing 500 x 12,3 mm h=750 mm Teleskooppikaivon muovinen yläosa, putken toisessa päässä viiste Ei sisällä valurautakansistoa	MM3024	120,00
Säätöputki \varnothing 500 x 15,3 mm h=800 mm Teleskooppikaivon muovinen yläosa, putken toisessa päässä viiste Ei sisällä valurautakansistoa	MM3025	130,00
Rumpuputki \varnothing 315 mm h=500 mm Ei sisällä valurautakansistoa	MM2022	20,00

Teleskooppirenkaat tiivisteellä, ruuvikiinnitteinen malli



Nimitys	Jupalco koodi	Alv 0%
Teleskooppirengas \varnothing 200 / 160 mm, tiivisteellä	MM7001	26,00
Teleskooppirengas \varnothing 315 / 160 mm, tiivisteellä	MM7005	38,00
Teleskooppirengas \varnothing 400 / 315 mm, tiivisteellä	MM7010	75,00
Teleskooppirengas \varnothing 560 / 500 mm, tiivisteellä	MM7015	118,00
Teleskooppirengas \varnothing 560 / 315 mm, tiivisteellä	MM7020	120,00
Teleskooppirengas \varnothing 670 / 500 mm, tiivisteellä	MM7025	126,00

Hinnasto 1.1.2015

Valurautaiset kaivonkansistot

Myynti: 09 - 4250 560

www.jupalco.com



Muovituotteet

Jatkoholkit / muhvit



Nimitys	Jupalco koodi	Aiv 0%
Jatkoholkki ø 110 mm, musta (TEL-muovi)	MM6001	5,00
Jatkoholkki ø 140 mm, musta	MM6005	11,00
Jatkoholkki ø 160 mm, musta SN8	MM6010	15,00
Jatkoholkki ø 200 mm, musta SN8	MM6015	24,00
Jatkoholkki ø 235 mm, musta	MM6020	26,00
Jatkoholkki ø 250 mm, musta SN4 / SN8	MM6025	40,00
Jatkoholkki ø 315 mm, musta SN8	MM6030	23,00
Jatkoholkki ø 400 mm, musta	MM6035	71,00
Jatkoholkki ø 560 mm	MM6040	197,00
Jatkoholkki ø 560 mm RST-panta	MM6045	263,00

Taipuisat kulmat ja haarat



Nimitys	Jupalco koodi	Aiv 0%
Taipuisa muhvikulma ø 110 mm SN8	MM5001	12,00
Taipuisa kulmayhde ø 110 mm SN8 tiivisteellä	MM5005	14,00
Taipuisa muhvihaara ø 110 / 110 mm SN8 koottuna	MM5010	33,00
Haara T ø 110 mm	MM5015	15,00
Yleishaara ø 160 / 110 - 87	MM5020	29,00

Hinnasto 1.1.2015

Valurautaiset kaivonkansistot

Myynti: 09 - 4250 560

www.jupalco.com



Muovituotteet

Peltosalaojaputket (kieppinä tai kankena)



Nimitys	Jupalco koodi	Alv 0%
Salaojaputki MX ø 50 / 44 mm L=5 m	MM4001	6,00
Salaojaputki MX ø 50 / 44 mm L=200 m (kieppi)	MM4005	168,00
Salaojaputki MX ø 65 / 57 mm L=5 m	MM4010	8,00
Salaojaputki MX ø 80 / 71 mm L=5 m	MM4015	10,00
Salaojaputki MX ø 80 / 71 mm L=100 m (kieppi)	MM4020	175,00
Salaojaputki MX ø 100 / 90 mm L=5 m	MM4025	14,00
Salaojaputki MX ø 100 / 90 mm L=100 m (kieppi)	MM4030	233,00
Salaojaputki MX ø 100 / 98 mm L=6 m SN8 taipuisa	MM4035	21,00
Salaojaputki MX ø 100 / 98 mm L=50 m SN8 taipuisa (kieppi)	MM4040	163,00
Salaojaputki MX ø 125 / 112 mm L=5 m	MM4045	20,00
Salaojaputki MX ø 125 / 112 mm L=50 m (kieppi)	MM4050	179,00

Hinnasto 1.1.2015

Valurautaiset kaivonkansistot

Myynti: 09 - 4250 560

www.jupalco.com



Muovituotteet

Peltosalaojaputkien T-Liitokset



Nimitys	Jupalco koodi	Aiv 0%
T-Liitos \varnothing 50-50 / 50 mm	MM4055	6,00
T-Liitos \varnothing 50-65 / 65 mm	MM4056	9,00
T-Liitos \varnothing 80-80 mm	MM4060	15,00
T-Liitos \varnothing 80 / 100 mm	MM4061	17,00
T-Liitos \varnothing 100 / 100 mm	MM4065	18,00
T-Liitos \varnothing 100 / 125 mm	MM4066	19,00
T-Liitos \varnothing 125 / 125 mm	MM4070	21,00

Peltosalaojaputkien jatkoholkit



Nimitys	Jupalco koodi	Aiv 0%
Jatkoholkki \varnothing 50 mm	MM4080	2,00
Jatkoholkki \varnothing 65 mm	MM4081	2,50
Jatkoholkki \varnothing 80 mm	MM4085	3,00
Jatkoholkki \varnothing 100 mm	MM4086	3,50
Jatkoholkki \varnothing 125 mm	MM4090	3,80

Hinnasto 1.1.2015

Valurautaiset kaivonkansistot

Myynti: 09 - 4250 560

www.jupalco.com



Muovituotteet

Läpivienttiivisteet



Nimitys	Jupalco koodi	Alv 0%
Läpivientikumi ø 110 / 114 / 25 mm silälle putkelle	MM8001	17,00
Läpivientikumi ø 110 / 114 / 35 mm rumpuputkelle	MM8005	17,00
Läpivientukumi ø 160 mm TK	MM8010	34,00
Läpivientukumi ø 160 mm AB	MM8015	44,00

Sadevesiputkien tiivisteet



Nimitys	Jupalco koodi	Alv 0%
SV tiiviste ø 110 mm	MM9001	3,00
SV tiiviste ø 160 mm	MM9005	4,00
SV tiiviste ø 200 mm	MM9010	6,00
SV tiiviste ø 250 mm	MM9015	7,00
SV tiiviste ø 315 mm	MM9020	8,00
SV tiiviste ø 400 mm	MM9025	14,00
SV tiiviste ø 500 mm	MM9030	39,00
SV tiiviste ø 560 mm, pistopää	MM9035	19,00
SV tiiviste ø 670 mm, pistopää	MM9040	33,00

Hinnasto 1.1.2015

Valurautaiset kaivonkansistot

Myynti: 09 - 4250 560

www.jupalco.com



Muovituotteet

Tarvittaessa PE-pohjat tiivistetään egobon - tiivistenauhalla.
> Katso egobon-tiivistenauha, sivu 90



PE-pohjat

Nimitys	Jupalco koodi	Alv 0%
Pohja PE ø 110 mm	MM1101	7,00
Pohja PE ø 160 mm	MM1105	15,00
Pohja PE ø 200 mm	MM1110	17,00
Pohja PE ø 250 mm	MM1115	18,00
Pohja PE ø 315 mm	MM1120	20,00
Pohja PE ø 400 mm	MM1125	22,00
Pohja PE ø 560 mm	MM1130	44,00
Pohja PE ø 670 mm	MM1135	48,00
Pohja RST ø 560 mm	MM1140	173,00

Jälkiliitossatulat



Nimitys	Jupalco koodi	Alv 0%
Jälkiliitossatula 400 / 110 mm tiivisteellä	MM1201	85,00
Jälkiliitossatula 400 / 160 mm tiivisteellä	MM1205	90,00
Jälkiliitossatula 400 / 200 mm tiivisteellä	MM1210	120,00
Jälkiliitossatula 560 / 40 mm	MM1215	135,00
Jälkiliitossatula 560 / 50 mm	MM1220	138,00
Jälkiliitossatula 560 / 63 mm	MM1225	139,00
Jälkiliitossatula 560 / 110 mm tiivisteellä	MM1230	85,00
Jälkiliitossatula 560 / 160 mm tiivisteellä	MM1235	90,00
Jälkiliitossatula 560 / 200 mm tiivisteellä	MM1240	125,00

Hinnasto 1.1.2015

Valurautaiset kaivonkansistot

Myynti: 09 - 4250 560

www.jupalco.com



Jupalcon valmis- ja tilauskaivot

Sadevesikaivot (SVK)

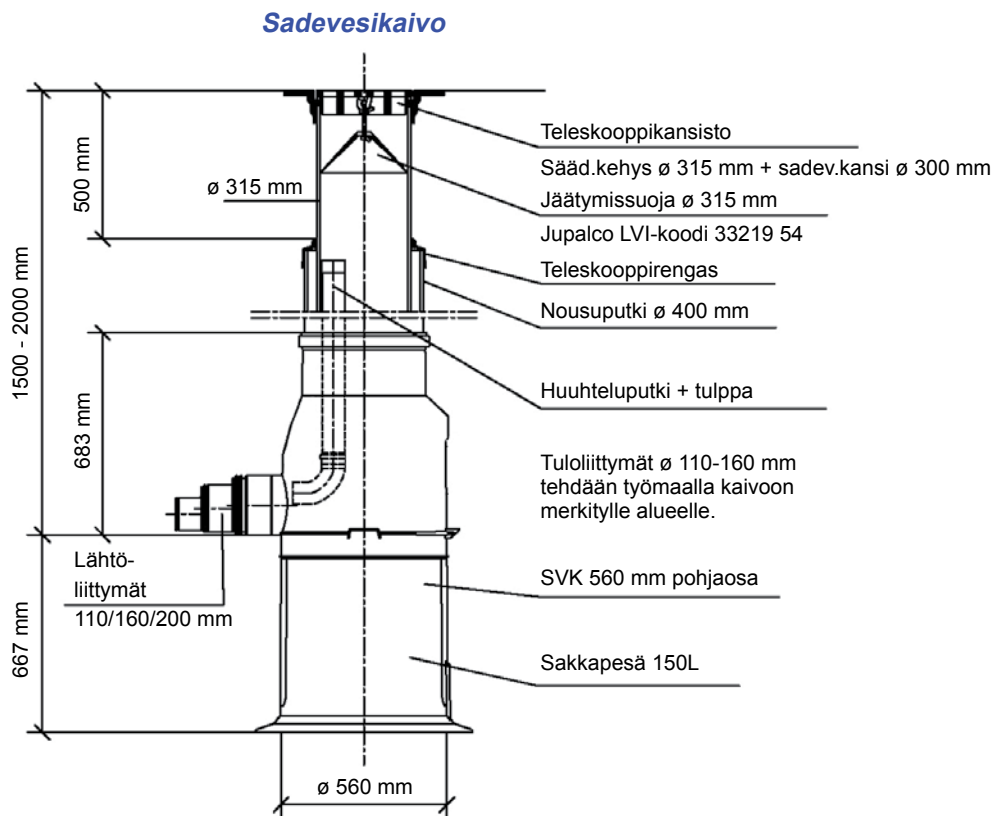

Sadevesikaivot

Nimitys	Jupalco koodi	Alv 0%
Sadevesikaivo 560/400/315 teleskoopilla, korkeus 2,2 - 2,7m sadevesikansisto valurautaa. Sakkapesä 150L	MM1301	Pyydä tarjous
Sadevesikaivo 400/315 teleskoopilla, korkeus 1,7 - 2,2m sadevesikansisto valurautaa. Sakkapesä 70L	MM1305	Pyydä tarjous
Sadevesikaivo 800/560/500 teleskoopilla poisto 200 mm, tulo 200 mm sadevesikansisto valurautaa. Sakkapesä 300L	MM1310	Pyydä tarjous
Rännikaivo SK315-P sakkapesällinen, korkeus 0,6m	MM1315	Pyydä tarjous
Rännikaivo SK315 sakkapesällinen, korkeus 0,6m	MM1320	Pyydä tarjous

Hinnasto 1.1.2015 Valurautaiset kaivonkansistot

Myynti: 09 - 4250 560
www.jupalco.com



Jupalcon valmis- ja tilauskaivot Sadevesikaivot (SVK)

Sadevesikaivo

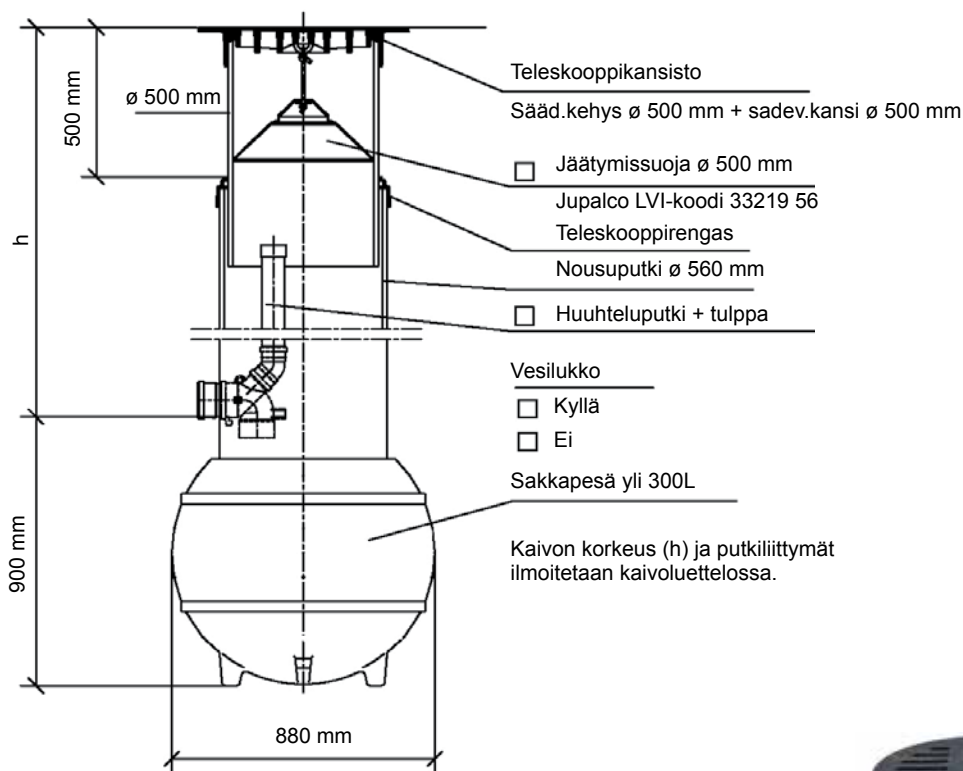

Esimerkkisovellutuksia Jupalco kaivojen päälliratkaisuista



Sivu 35



Sivu 72



Sivu 41



Sivu 70



Sivu 41

Hinnasto 1.1.2015 Valurautaiset kaivonkansistot

Myynti: 09 - 4250 560

www.jupalco.com



Jupalcon valmis- ja tilauskaivot Salaojakaivot (SOK)

Salaojakaivo

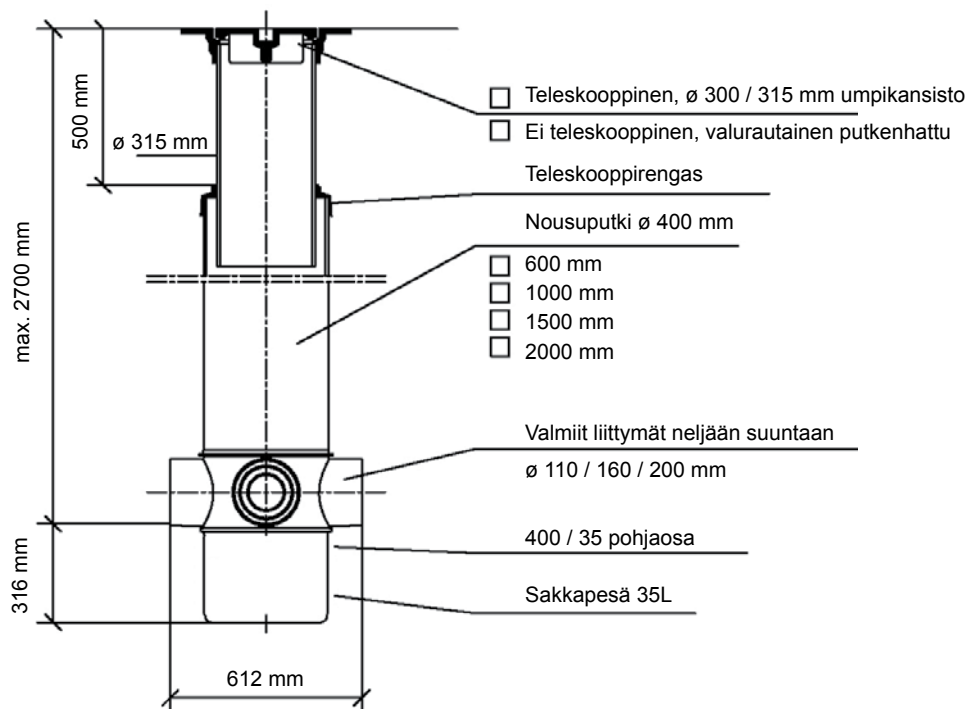

Salaojakaivo

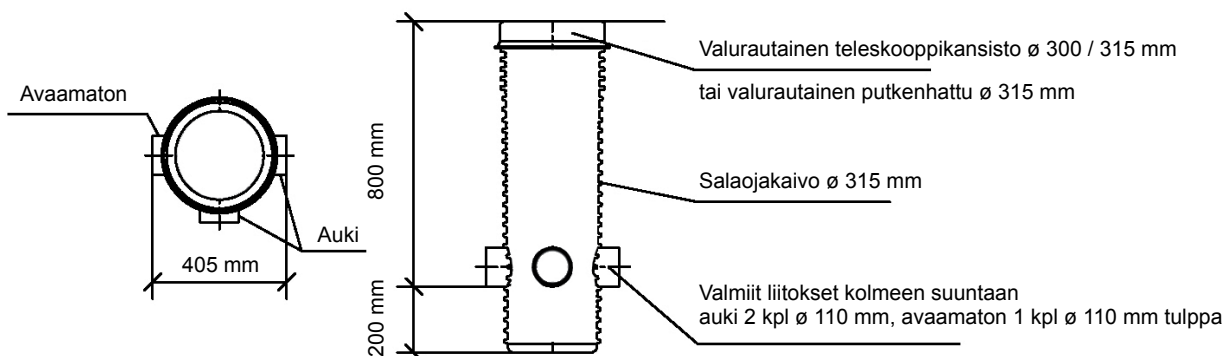

Salaojakaivot

Nimitys	Jupalco koodi	Aiv 0%
Salaojakaivo 400/315, korkeus 2,2m, sakkapesä 35L Teleskoopikansisto tai valurautainen putkenhattu	MM1325	Pyydä tarjous
Salaojakaivo 315/110 mm, korkeus 1m Teleskoopikansisto tai valurautainen putkenhattu	MM1330	Pyydä tarjous

Hinnasto 1.1.2015

Valurautaiset kaivonkansistot

Myynti: 09 - 4250 560
www.jupalco.com



Jupalcon valmis- ja tilauskaivot

Sadevesiviemärin tarkastuskaivot (SVTK), pohja-osa suora tai risteävä
Jäteveden tarkastuskaivot (JVTK), pohja-osa kourun muotoinen

Tarkastuskaivo

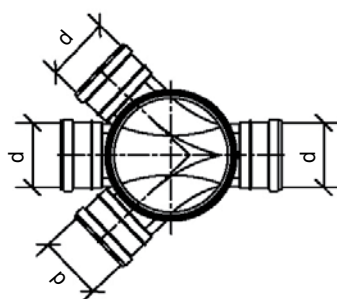
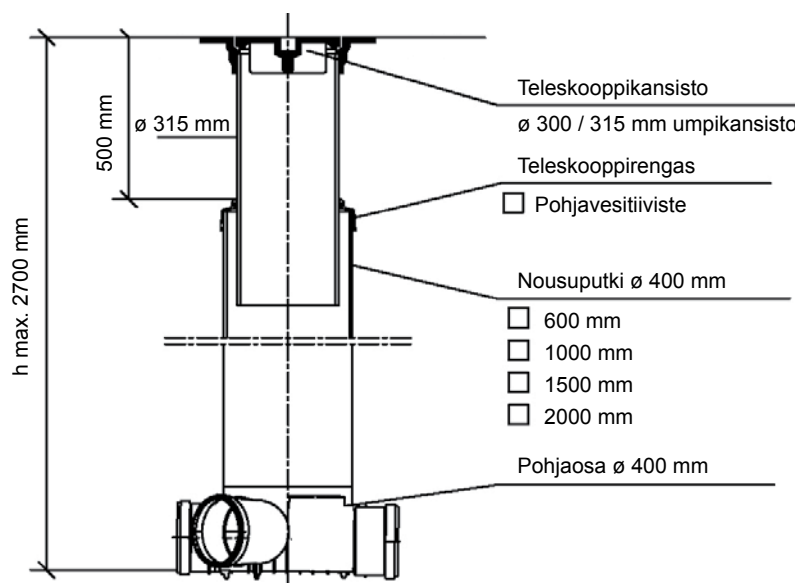

Viemäriliittymät

Risteävä 45°

d

- Ø 110 mm
- Ø 160 mm
- Ø 200 mm

Mahdolliset suunnanmuutokset tehdään välittömästi kaivon ulkopuolella.

Sadevesiviemärin ja jäteveden tarkastuskaivot

Nimitys	Jupalco koodi	Sadevesiviemärin tarkastuskaivo	Jupalco koodi	Jäteveden tarkastuskaivo
		Alv 0%		Alv 0%
Tarkastuskaivo 400/315 mm viemäriliittymä 110 mm, korkeus 2,2m	MM1335	Pyydä tarjous	MM1355	Pyydä tarjous
Tarkastuskaivo 400/315 mm viemäriliittymä 160 mm, korkeus 2,25m	MM1340	Pyydä tarjous	MM1360	Pyydä tarjous
Tarkastuskaivo 400/315 mm viemäriliittymä 200 mm, korkeus 2,3m	MM1345	Pyydä tarjous	MM1365	Pyydä tarjous
Tarkastuskaivo 560/500 mm viemäriliittymä 200 mm, korkeus 1,7 - 2,3m	MM1350	Pyydä tarjous	MM1370	Pyydä tarjous
	Sadevesiviemärin tarkastuskaivon pohja-osa on suora tai risteävä.		Jäteveden tarkastuskaivo sisältää hitsatun teleskooppirenkaan tai ruuvikiinnitteisen teleskooppirenkaan pohjavesitiivisteellä. Jäteveden tarkastuskaivon pohja-osa on kourun muotoinen	

Hinnasto 1.1.2015 Valurautaiset kaivonkansistot

Myynti: 09 - 4250 560
www.jupalco.com



Jupalcon valmis- ja tilauskaivot

Jupalcon tilauskaivot

Jupalco toteuttaa tilauksesta räätälöityjä kaivoratkaisuja.

Kaivokorteissa määritellään kaivojen tyypit, halkaisijat, korkeudet sekä esimerkiksi liittymien paikat ja sakkapesien tilavuudet.

Jupalcon kaivokortti löytyy sivulta 106.

Kaivojen hinnat ja toimitusajat sekä muut ehdot sovitaan Jupalcon myyntitiimin kanssa.



■ **Sadevesikaivot (SVK)**

■ **Salaojakaivot (SOK)**

■ **Sadevesiviemärin tarkastuskaivot (SVTK)**

■ **Jäteveden tarkastuskaivot (JVTK)**

■ **Tekniikkakaivot**

■ **Sähkökaivot**



Hinnasto 1.1.2015

Valurautaiset kaivonkansistot

Myynti: 09 - 4250 560

www.jupalco.com



Jupalcon valmis- ja tilauskaivot

Asennuksen periaate

Kaivojen ympäryksen täyttö ja muita asentamiseen liittyviä huomionarvoisia seikkoja:

Kaivojen ympärystäyttö tehdään routimattomalla maa-aineksella ja oikea oppisella tiivistämisellä. Hiekan ja soran raekoot ovat vastaavat kuin samankokoisella muoviputkella.

Sadevesikaivon pohjan ja putkilinjojen pohjien täytön korkeuserojen vuoksi on tiivistämiseen kiinnitettävä erityistä huomiota, jotta mahdolliset painumat olisivat symmetrisiä ja välttyttäisiin lähtö- ja tuloyhteiden ylimääräisiltä rasituksilta.

Kun ja jos routimisvaaraa on olemassa, kaivon yläpään lämpöeristystä voidaan parantaa ja samalla kitkaa pienentää esimerkiksi routamaton ja rakennusmuovikalvon avulla. Tavoitteena on estää routimista ja lisäksi pienentää riskiä nousu- (teleskooppi) putken kohoamisesta.

Kaivon ympärystäyttö tehdään 20 cm:n kerroksina ja tiivistetään. Samalla varmistetaan, että kaivo pysyy suorana ja täyttö symmetrisenä ympäri koko kaivon. Tiivistämistä on ohjeistettu mm. RIL-77 määräyksissä ja eri kaivovalmistajien ohjeissa.

Jätevesikaivon asentaminen

Jätevesikaivoissa käytetään hitsattavaa tai pohjavesitiivistämisellä olevaa ruuvi-kiinnitteistä teleskooppirengasta. Asennuksen yhteydessä on tarkistettava, että asennettava jv-kaivo täyttää tämän vaatimuksen.

Kaivon korkeuden säätö

Teleskooppinen kansisto ei saa jäädä lepäämään suoraan kaivorungon päälle. Liikenne-alueella on oltava pystysuunnassa liikuntasauva. Sopiva säätö- (teleskooppi) putken ja kaivorungon korkeusero on vähintään 30- 50 cm. Tällöin kaivonkansisto saa riittävän tuennan maanpinnasta tai asfaltista. Kaivorunkoa (nousuputkea) lyhennetään tarvittaessa, jotta säätö- (teleskooppi) putkella ja siihen pultatulla kansistolla on riittävä tuenta. Tällöin liikennekuormat eivät rasita suoraan muovista kaivorunkoa.

Kansiston korottaminen uudelleen päällystettäessä

Katua tai pihaa uudelleen päällystettäessä säätö- (teleskooppi) putken korkeuden säätövaraa voidaan käyttää hyväksi. Jos säätövaraa ei ole tai kehystä ei voida nostaa, käytetään metallisia korotusrenkaita, jolloin välttyään kaivuutöiltä ja pidemmän säätöputken asentamiselta.

Säätö- (teleskooppi) putkea ei saa kohtuuttomasti taivuttaa, vaan kaivot asennetaan suoraan. Tien tai pihan kallistukset hoidetaan kehykseen asennettavilla kaltevilla korotusrenkailla. Näin estetään teleskooppirenkään vuodot, jotka johtuvat asennusvirheistä.

Tarkastusputkien asentaminen

Tarkastusputkien asentamisessa noudatetaan sama tapaa kuin kaivoissa. Huomioi veden virtaussuunta, joka on merkattu pohjaosaan nuolella.

Jupalcon kaivokortti <input type="checkbox"/> Kaivotilaus <input type="checkbox"/> Tarjous <input type="checkbox"/> Tarjouspyyntö	Päivämäärä:
Tilaaaja:	Puh:
Sähköposti-osoite:	Tilausno / merkki:
Laskutusosoite:	
Toimitusosoite:	Toimitusaika:



Lähetä täytetty kaivokortti sähköpostilla osoitteeseen: myynti@jupalco.com

Voit ladata kotisivuiltamme kaivokortin PDF - muodossa. www.jupalco.com

Kaivo N:o	POISTO	Yhteet	Putki-laatu	Liittymä-koko	Kork. mm vesijuoks.	Kulma asteina	Kaltevuus cm/m
		Poisto				0	
Kpl		Tulo 1					
		Tulo 2					
		Tulo 3					
Ulkohalk. mm		Tulo 4					
		Ilman teleskooppia <input type="checkbox"/> Kaivo- / putkenhattu valurautaa <input type="checkbox"/> Kaivo- / putkenhattu tiivisteellä <input type="checkbox"/>					
Korkeus mm ilmoitetaan poistoputken vesijuoksusta maanpintaan.		Teleskooppirengas: Säästöputki 800 mm <input type="checkbox"/> _____mm Pultattava <input type="checkbox"/> Jäätymissuoja <input type="checkbox"/> Hitsattava <input type="checkbox"/> Hiekankeräysallas <input type="checkbox"/>					
		Umpikansi D400 (40tn) <input type="checkbox"/> C250 (25tn) <input type="checkbox"/> B125 (15tn) <input type="checkbox"/> A15 (5tn) <input type="checkbox"/> Sadev.kansi D400 (40tn) <input type="checkbox"/> C250 (25tn) <input type="checkbox"/> B125 (15tn) <input type="checkbox"/> A15 (5tn) <input type="checkbox"/>					
		Vesilukko <input type="checkbox"/> Huuhteluputki <input type="checkbox"/> Padotusventtiili <input type="checkbox"/> Sakkapesän syvyys: Vakio <input type="checkbox"/> _____mm Hajutiivis kansisto <input type="checkbox"/>					
Lisätiedot:							

Kaivo N:o	POISTO	Yhteet	Putki-laatu	Liittymä-koko	Kork. mm vesijuoks.	Kulma asteina	Kaltevuus cm/m
		Poisto				0	
Kpl		Tulo 1					
		Tulo 2					
		Tulo 3					
Ulkohalk. mm		Tulo 4					
		Ilman teleskooppia <input type="checkbox"/> Kaivo- / putkenhattu valurautaa <input type="checkbox"/> Kaivo- / putkenhattu tiivisteellä <input type="checkbox"/>					
Korkeus mm ilmoitetaan poistoputken vesijuoksusta maanpintaan.		Teleskooppirengas: Säästöputki 800 mm <input type="checkbox"/> _____mm Pultattava <input type="checkbox"/> Jäätymissuoja <input type="checkbox"/> Hitsattava <input type="checkbox"/> Hiekankeräysallas <input type="checkbox"/>					
		Umpikansi D400 (40tn) <input type="checkbox"/> C250 (25tn) <input type="checkbox"/> B125 (15tn) <input type="checkbox"/> A15 (5tn) <input type="checkbox"/> Sadev.kansi D400 (40tn) <input type="checkbox"/> C250 (25tn) <input type="checkbox"/> B125 (15tn) <input type="checkbox"/> A15 (5tn) <input type="checkbox"/>					
		Vesilukko <input type="checkbox"/> Huuhteluputki <input type="checkbox"/> Padotusventtiili <input type="checkbox"/> Sakkapesän syvyys: Vakio <input type="checkbox"/> _____mm Hajutiivis kansisto <input type="checkbox"/>					
Lisätiedot:							

Kaivo N:o	POISTO	Yhteet	Putki-laatu	Liittymä-koko	Kork. mm vesijuoks.	Kulma asteina	Kaltevuus cm/m
		Poisto				0	
Kpl		Tulo 1					
		Tulo 2					
		Tulo 3					
Ulkohalk. mm		Tulo 4					
		Ilman teleskooppia <input type="checkbox"/> Kaivo- / putkenhattu valurautaa <input type="checkbox"/> Kaivo- / putkenhattu tiivisteellä <input type="checkbox"/>					
Korkeus mm ilmoitetaan poistoputken vesijuoksusta maanpintaan.		Teleskooppirengas: Säästöputki 800 mm <input type="checkbox"/> _____mm Pultattava <input type="checkbox"/> Jäätymissuoja <input type="checkbox"/> Hitsattava <input type="checkbox"/> Hiekankeräysallas <input type="checkbox"/>					
		Umpikansi D400 (40tn) <input type="checkbox"/> C250 (25tn) <input type="checkbox"/> B125 (15tn) <input type="checkbox"/> A15 (5tn) <input type="checkbox"/> Sadev.kansi D400 (40tn) <input type="checkbox"/> C250 (25tn) <input type="checkbox"/> B125 (15tn) <input type="checkbox"/> A15 (5tn) <input type="checkbox"/>					
		Vesilukko <input type="checkbox"/> Huuhteluputki <input type="checkbox"/> Padotusventtiili <input type="checkbox"/> Sakkapesän syvyys: Vakio <input type="checkbox"/> _____mm Hajutiivis kansisto <input type="checkbox"/>					
Lisätiedot:							

Kaivo N:o	POISTO	Yhteet	Putki-laatu	Liittymä-koko	Kork. mm vesijuoks.	Kulma asteina	Kaltevuus cm/m
		Poisto				0	
Kpl		Tulo 1					
		Tulo 2					
		Tulo 3					
Ulkohalk. mm		Tulo 4					
		Ilman teleskooppia <input type="checkbox"/> Kaivo- / putkenhattu valurautaa <input type="checkbox"/> Kaivo- / putkenhattu tiivisteellä <input type="checkbox"/>					
Korkeus mm ilmoitetaan poistoputken vesijuoksusta maanpintaan.		Teleskooppirengas: Säästöputki 800 mm <input type="checkbox"/> _____mm Pultattava <input type="checkbox"/> Jäätymissuoja <input type="checkbox"/> Hitsattava <input type="checkbox"/> Hiekankeräysallas <input type="checkbox"/>					
		Umpikansi D400 (40tn) <input type="checkbox"/> C250 (25tn) <input type="checkbox"/> B125 (15tn) <input type="checkbox"/> A15 (5tn) <input type="checkbox"/> Sadev.kansi D400 (40tn) <input type="checkbox"/> C250 (25tn) <input type="checkbox"/> B125 (15tn) <input type="checkbox"/> A15 (5tn) <input type="checkbox"/>					
		Vesilukko <input type="checkbox"/> Huuhteluputki <input type="checkbox"/> Padotusventtiili <input type="checkbox"/> Sakkapesän syvyys: Vakio <input type="checkbox"/> _____mm Hajutiivis kansisto <input type="checkbox"/>					
Lisätiedot:							

Jupalcon kaivotyypit:

JVTK = Jätevesien tarkastuskaivo
PVK = Perusvesikaivo
SVK = Sadevesikaivo
SVTK = Sadevesien tarkastuskaivo
SOK = Salaojakaivo

Putkenlaadut:

1 = HT / NAL
2 = Tuplaputki
3 = Peltosalaoja
4 = Muu _____

Lisätietoa Jupalcon tuotteista:

> Putkenhatut sivuilla 78 - 79
 > Muovikaivot sivuilla 100 - 105
 > Jäätymissuojat sivuilla 26 ja 41
 > Hiekankeräysaltaat sivuilla 26 ja 41

Hinnasto 1.1.2015

Valurautaiset kaivonkansistot

Myynti: 09 - 4250 560
www.jupalco.com



Kaivokamu - Kansistojen kulkuaukonsuoja

Jupalcon Kaivokamua käytetään erilaisten kaivojen huoltotöiden yhteyksissä.

Kaivokamu suojaa työvaatteita sekä työntekijää ruosteelta että lialta.



**Kaivokamu on
ammattilaisen valinta**

Kaivokamu on mallisuojaattu tuote.
Hyödyllisyysmalli no: 9062 PATENTOITU
Yhteisömallirekisteröinti nro 001288260-0001



Kansistojen kulkuaukonsuoja

■ Puhtaus ja mukavuus

Työvaatteet säilyvät puhtaina jolloin kaivojen tarkastus- ja huoltotyöstä tulee mielekkäämpää. Työntekijöiden siisti ulkoasu parantaa yrityksen imagoa.

■ Tehokkuus

Kaivokamun käyttö on helppoa ja vaivatonta sen kestäväen sekä joustavan rakenteen ansiosta. Kaivokamu sopii huoltoautojen vakiovarusteeksi.

Kaivokamu on käytännön kokemusten perusteella Suomessa kehitetty täsmätuote.

■ Taloudellisuus

Säästö tulee työvaatteiden huolto- ja hankintakustannuksissa. Pesussa irtoamattomat ruoste- ja piktahrat ovat suurimpia syitä työvaatteiden uusimiseen.

Kaivokamu ei ole kertakäyttötutuote, vaan se kestää käyttöä.



Nimitys	Väri	Jupalco LVI - koodi	Käyttökohde
Kulkuaukonsuoja Jupalco Kaivokamu 600 / 640	oranssi	33636 90	Kaivoille ø 600 ja 640 mm
Kulkuaukonsuoja Jupalco Kaivokamu 600 / 640	keltainen	33636 91	Kaivoille ø 600 ja 640 mm
Kulkuaukonsuoja Jupalco Kaivokamu 800	oranssi	33636 93	Kaivoille ø 800 mm
Kulkuaukonsuoja Jupalco Kaivokamu 800	keltainen	33636 94	Kaivoille ø 800 mm

Hinnasto 1.1.2015 Valurautaiset kaivonkansistot

Myynti: 09 - 4250 560

www.jupalco.com



Kaivonkansien magneettinostimet sekä kaivokoukut

Jupalcon kaivonkansien avaustyökalut kulkevat vaivattomasti mukana kaikkiin kohteisiin.

Magneettinostimella kaivonkannen irroitus ja nosto onnistuu helposti. Magneettinostin kiinnittyy kanteen magneettisesti, jonka jälkeen kansi voidaan nostaa tai siirtää vaivattomasti ilman rasitusta.



Jupalco 1600 Plus malli sisältää magneettinostimen sekä kaivokoukun.



Kaivonkannen magneettinostin
Jupalco 1600



Venttiilihatus magneettinostin
Jupalco 800



Kaivonkannen nostokoukku
Jupalco 35

Nimitys	Jupalco LVI - koodi	
Jupalco 1600 Plus kaivonkannen magneettinostin sekä kaivokoukku	33636 62	Magneettinostin Jupalco 1600 ja kaivokoukku 30 yhdessä. Kaivokoukku kiinnittyy nostimen varteen magneettisesti
Jupalco 1600 kaivonkannen magneettinostin	33636 99	Perusnostin erilaisten kaivonkansien avaamiseen.
Jupalco 800 venttiilihatus magneettinostin	33636 98	Venttiilihattujen sekä muiden pienten kaivonkansien avaamiseen.
Jupalco 35 kaivokoukku kaivonkannen nostokoukku	33636 95	Perustyökalu kaivonkansien nostamiseen.

Hinnasto 1.1.2015 Valurautaiset kaivonkansistot

Myynti: 09 - 4250 560
www.jupalco.com



Jupalco aukaisukoukku

- Jupalcon uusi mallisuojaattu innovaation (PRH 25616)

Jupalcon "avaaja / sormikoukku" on oiva apuväline pullonkorkkeja sekä erilaisia tölkkejä avatessa.

Aukaisukoukut ovat valmistettu metallista.

Tiedustele myynnistämme erilaisia väri- sekä painatusvaihtoehtoja.

Jumiutuneen säilykepurkin kannen avaaminen onnistuu kätevästi kun työntät kannen ja purkin väliin avauskoukun terävän pään.

Kääntämällä avauskoukun kannen alle, ylimääräinen paine pääsee purkista pois ja avaaminen sujuu kuin itsestään.



Lasipullot



Virvoitusjuomatölkit



Säilykepurkit



Maitotölkit



Jupalcon aukaisukoukut

Nimitys	Jupalco LVI - koodi	Käyttökohteita:
Jupalco aukaisukoukku pullon- ja tölkinavaaja	33636 60	Lasipullot, virvoitusjuomatölkit, säilyketölkit.
Jupalco aukaisukoukku maitotölkkin avaaja	33636 59	Maitotölkit

Hinnasto 1.1.2015 Valurautaiset kaivonkansistot

Myynti: 09 - 4250 560
www.jupalco.com



Nuotiot aika - valurautainen nuotiopohja
Ricardo - grilli sekä nuotiopadat



Tyylikkyyttä ja tunnelmaa pihapiiriin.

Iltaisin avotulen ympärillä vallitsee aivan erityinen tunnelma. Avotuli lämmittää mukavasti ja pidentää ulkonaoloa kesäiltoina.

Perinteinen valurautainen nuotiopohja, Ricardo - grilli sekä nuotiopadat sopivat hyvin kesämökeille, omakotitalojen pihaille sekä metsästysseurojen peijaisiin.



Avotulella valmistat helposti kaikki kesän grilliherkut. Paras ruoka on tehty ulkosalla parhaista aineksista ja parhaimmilla välineillä hyvässä seurassa.

Grillaus-kauden tai tapahtuman jälkeen tuotteet on helppo varastoida odottamaan seuraavaa käyttökertaa, jolloin tarkoitukseen varattu tila vapautuu muuhun käyttöön.

Hinnasto 1.1.2015

Valurautaiset kaivonkansistot

Myynti: 09 - 4250 560

www.jupalco.com



Nuotiotaika - valurautainen nuotiopohja Ricardo - grilli sekä nuotiopadat

Nuotiotaika - valurautainen nuotiopohja

Nuotiotaijan ääressä voi lämmitellä ja paistaa makkaraa sekä muita grillattavia tuotteita. Elävässä tulessa on tunnelmaa. Nuotion sytyttäminen ja tulen äärellä istuminen onkin kesäillan kohokohtia.

Nimitys	Jupalco koodi	Alv 0%
Nuotiotaika - valurautainen nuotiopohja Toimitukseen sisältyy pääli- ja pohjalevy sekä tuhka-astia. Halkaisija 60 cm, korkeus 20 cm	VAP1001	pyydä tarjous



Valurautainen Ricardo - grilli

Paras ruoka on tehty ulkosalla parhaista aineksista ja parhaimmilla välineillä. Ricardo - grilliin sopivia ruokia ovat makkarat, pihvit sekä muut liha-, kala- ja kasvistuotteet. Grillissä voidaan polttaa puupilkettä, grillihiiliä sekä brikettejä.

Nimitys	Jupalco koodi	Alv 0%
Valurautainen Ricardo - grilli Halkaisija 60 cm, korkeus 95 cm	VAP1005	pyydä tarjous



Valurautainen nuotiopata - ruoan haudutuspatata avotulella

Tyypillisimpiä haudutettuja ruokalajeja ovat rantakala sekä erilaiset pataruoat. Hauduttamisessa ravintoarvot säilyvät paremmin. Kasvikset pehmenevät maukkaiksi ja aromit säilyvät hauduttamisen aikana. Lihasta tulee mureata, kun sitä kypsytetään pienellä tulella. Sopii hyvin esim. metsästysseuroille sekä kesämökeille.

Nimitys	Jupalco koodi	Alv 0%
Valurautainen nuotiopata 3 litraa korkeus 53 cm	VAP1010	pyydä tarjous
Valurautainen nuotiopata 5 litraa korkeus 55 cm	VAP1015	pyydä tarjous



Hinnasto 1.1.2015

Valurautaiset kaivonkansistot

Myynti: 09 - 4250 560
www.jupalco.com



Toimitusehdot

Hinnaston hinnat ovat ohjehintoja.

Laskutus tapahtuu toimituspäivän hinnoin, jollei tilausvahvistuksessamme ole muutoin sovittu. Lähetys tapahtuu tilaajan vastuulla vapaasti varastossamme. Kuljetus vakuutetaan vain tilaajan pyynnöstä ja kustannus veloitetaan tilaajalta laskutuksen yhteydessä. Pakkaus ei sisälly tavarahan hintaan. Lava- ja pakkauskulut veloitetaan erikseen. Mahdolliset muistutukset on tehtävä 8 päivän kuluessa tavarahan vastaanottamisesta. Kaikki mitat ja painot sitoumuksetta.

Takuuehdot

Takuu-aika on yksi vuosi Jupalcon valmistuttamien kansien ja tuotteiden osalta. Koska toimitamme myös muiden valmistamia ja / tai maahantuomia tuotteita on takuu-aika ja -ehdot näiltä osin ko. tehtaan tai maahantuojan ehtojen mukaiset.

Takuu koskee toimittamissamme tuotteissa mahdollisesti ilmeneviä työ- tai ainevikoja. Tästä syystä mahdollisesti aiheutuneita vaurioita ja niiden korjaamisesta syntyneitä kustannuksia ei takuukorvaus koske. Mikäli tuotteen virheellinen käsittely tai muu sen tapainen syy on osoitettavissa vian aiheuttajaksi, on toimittaja vapaa vastuusta.

Takuukorvaus suoritetaan vasta silloin, kun virheellinen tuote tai sen vaurioitunut osa on toimitettu meille ja edelleen valmistavalle tehtaalle tarkastettavaksi, ja että vaurio on todettu takuukorvauksen piiriin kuuluvaksi. Palautuksen liitteenä tulee olla kirjallinen selvitys vian laadusta ja synnystä, sekä selvitys siitä, milloin tavara on toimitettu vastaanottajalle. Lähtelylistamme ja laskumme numero on ilmoitettava.

Palautusehdot

Tavaralla ei ole palautusoikeutta ilman erillistä sopimusta.

Mahdollisesta palautuksesta on aina sovittava Jupalcon edustajan kanssa, vaikka kyseessä olisi virheellinen toimitus. Sopimatta palautettavaa tavaraa emme hyvitä, vaan se palautetaan takaisin asiakkaan kustannuksella.

Tavarahan sovittu palautus on tapahduttava sovitussa muodossa. Tavara palautetaan antamaamme osoitteeseen. Tavara voidaan ottaa vastaan ja hyvittää ainoastaan, mikäli se on tai voidaan saattaa tehdasvalmisteiseen kuntoon. Erikoistilauksesta hankittuja tai erikoisesti määrättyä työtä varten hankittuja tavaroita emme ota palautuksena vastaan.

Silloin kun palautus sallitaan, hyvitetään ostajalle enintään 80 % kauppahinnasta, mikäli kysymys ei ole toimittajan tekemästä toimitusvirheestä.

Palautusrahti on maksettava lähetysasemalla. Postiennakolla / jälkivaatimuksella lähetettyjä palautuksia emme lunasta. Palautuksesta on tehtävä lähetysluettelo, josta tulee ilmetä:

- kenen kanssa asiasta on sovittu
- palautuksen syy
- palautettavan tavarahan tyyppinumero, nimike ja määrä
- viitenumeromme
- lähetyslistan ja laskun numero

Mikäli palautukseen sisältyy useampiin toimituseriin kuuluneita tavaroita, on kaikkien toimituksien toimituspäivämäärä tai laskujen numerot mainittava.

Kansien kuormitusarvot EN 124 ja DIN 1229 mukaan. Pidätämme oikeudet hintojen muutoksiin.



Hinnasto 1.1.2015 Valurautaiset kaivonkansistot

Myynti: 09 - 4250 560
www.jupalco.com



Asiakaspalvelu avoinna arkisin: 8.00 - 16.00



Myynti: 09 - 4250 560
www.jupalco.com

Toimipiste, tavarantoimitus / vastaanotto sekä varastointi:

Kylänportti 10
02940 ESPOO

Asiakaspalvelu avoinna arkisin klo 8.00 - 16.00

Myynti ja markkinointi:

Mikko Palmu

myynti: 09 - 4250 560
suora puh: 09 - 4250 5610
GSM 0400 - 318 003
mikko.palmu@jupalco.com

Varastomyynti

Logistiikka ja varastointi:

Petteri Javanainen

myynti: 09 - 4250 560
suora puh. 09 - 4250 5620
GSM 0400 - 322 003
petteri.javanainen@jupalco.com

Myynti:

Jukka Palmu

myynti: 09 - 4250 560
suora puh: 09 - 4250 5640
GSM 0400 - 242 003
jukka.palmu@jupalco.com

Myynti:

Kari Palmu

myynti: 09 - 4250 560
suora puh: 09 - 4250 5615
GSM 0500 - 322 003
kari.palmu@jupalco.com

Jupalcon postiosoite ja hallinto:

Tulvaniityntie 20
01680 VANTAA

Jukka Palmu

myynti: 09 - 4250 560
suora puh. 09 - 4250 5640
GSM 0400 - 242 003
jukka.palmu@jupalco.com

Laskutus:

Piritta Halttu
Aila Palmu

vaihde 09 - 4250 560
laskutus@jupalco.com

Asiakaspalvelu avoinna arkisin: 8.00 - 16.00



**Jupalcon toimipiste,
tavaran nouto
ja varastointi:**

JUPALCO Oy

Kylänportti 10

02940 ESPOO

Myynti: 09 - 4250 560

www.jupalco.com

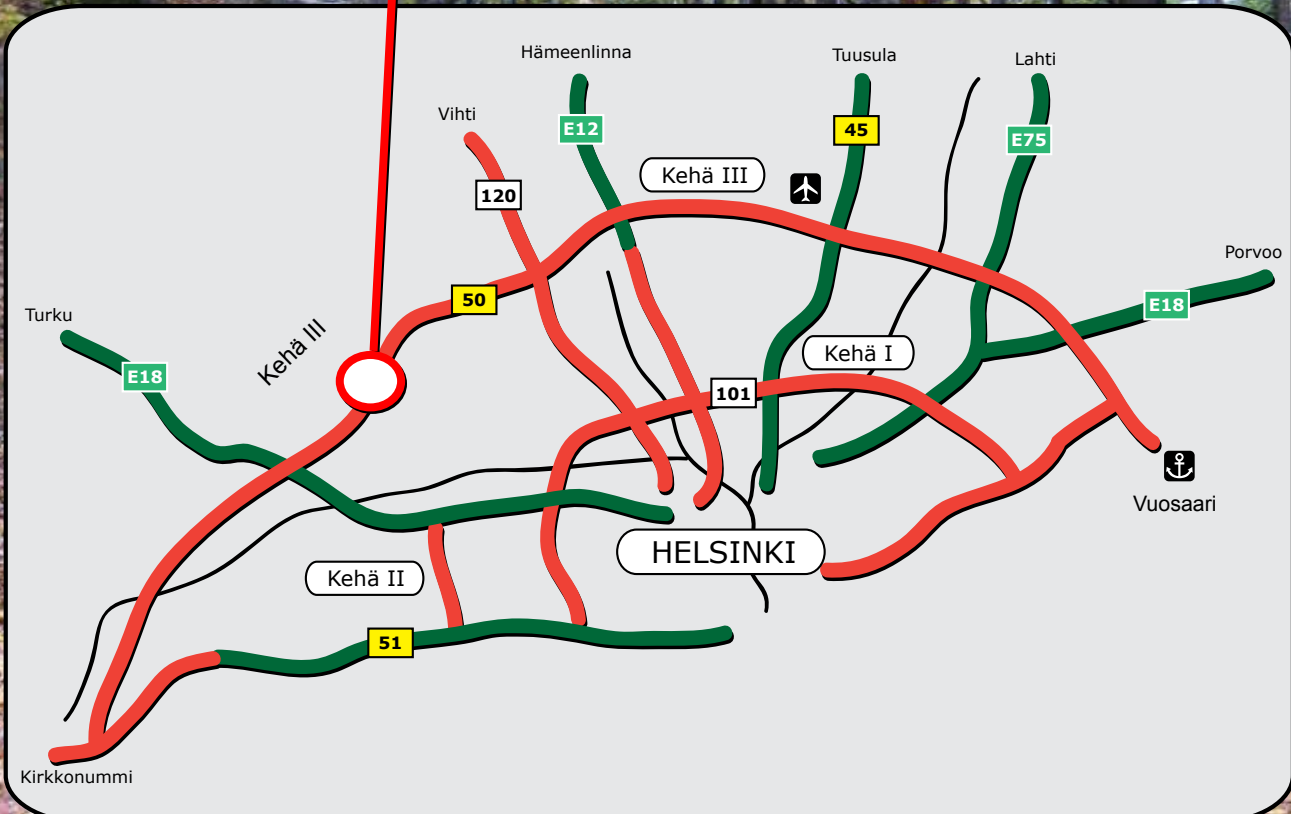

Myynti: 09 - 4250 560
www.jupalco.com